

HILTI

C 4/36-90
C 4/36-350
C 4/36-DC

English	1
Dansk	11
Svenska	21
Norsk	31
Suomi	40
Русский	50
Български	62
Română	74
Türkçe	85
عربي	95
Latviešu	105
Lietuvių	115
Eesti	125
Қазақ	135
日本語	147
한국어	157
中文	166
繁體中文	174



1

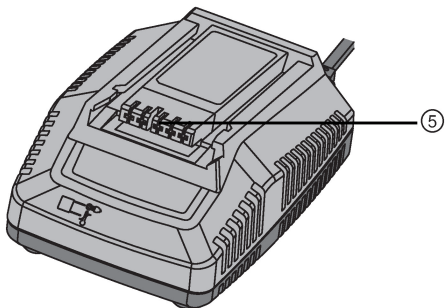
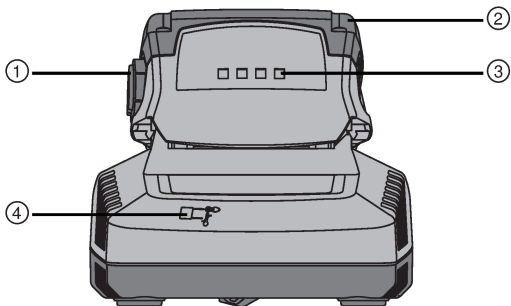

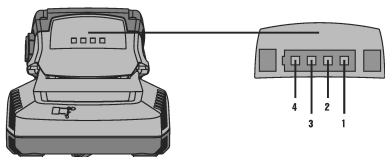
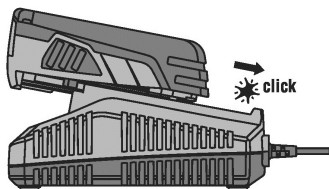
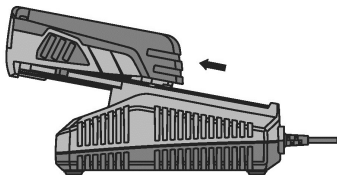
2**3****4**

C 4/36-90

C 4/36-350

C 4/36-DC

en	Original operating instructions	1
da	Original brugsanvisning	11
sv	Originalbruksanvisning	21
no	Original bruksanvisning	31
fi	Alkuperäiset ohjeet	40
ru	Оригинальное руководство по эксплуатации	50
bg	Оригинално Ръководство за експлоатация	62
ro	Manual de utilizare original	74
tr	Orijinal kullanım kılavuzu	85
ar	دليل الاستعمال الأصلي	95
lv	Originālā lietošanas instrukcija	105
lt	Originali naudojimo instrukcija	115
et	Originaalkasutusjuhend	125
kk	Түпнұсқа пайдалану бойынша нұсқаулық	135
ja	オリジナル取扱説明書	147
ko	오리지널 사용설명서	157
cn	原版操作说明	166
zh	原始操作說明	174

1 Information about the documentation



1.1 About this documentation

- Read this documentation before initial operation or use. This is a prerequisite for safe, trouble-free handling and use of the product.
- Observe the safety instructions and warnings in this documentation and on the product.
- Always keep the operating instructions with the product and make sure that the operating instructions are with the product when it is given to other persons.

1.2 Explanation of signs used



1.2.1 Warnings

Warnings alert persons to hazards that occur when handling or using the product. The following signal words are used in combination with a symbol:

	DANGER! Draws attention to imminent danger that will lead to serious personal injury or fatality.
	WARNING! Draws attention to a potential hazard that could lead to serious personal injury or fatality.
	CAUTION! Draws attention to a potentially dangerous situation that could lead to minor personal injury or damage to the equipment or other property.



1.2.2 Symbols in the documentation

The following symbols are used in this document:

	Read the operating instructions before use
	Instructions for use and other useful information

1.2.3 Symbols in the illustrations

The following symbols are used in illustrations:

	These numbers refer to the corresponding illustrations found at the beginning of these operating instructions.
3	The numbering reflects the sequence of operations shown in the illustrations and may deviate from the steps described in the text.
	Item reference numbers are used in the overview illustrations and refer to the numbers used in the product overview section .
	These characters are intended to specifically draw your attention to certain points when handling the product.

1.3 Product-dependent symbols

1.3.1 Symbols on the product

The following symbols are used:

 For indoor use only

 Double insulated

1.4 Product information

Hilti products are designed for professional use and may be operated, serviced and maintained only by trained, authorized personnel. This personnel must be informed of any particular hazards that may be encountered. The product and its ancillary equipment can present hazards if used incorrectly by untrained personnel or if used not in accordance with the intended use. The type designation and serial number are stated on the rating plate.

- ▶ Write down the serial number in the table below. You will be required to state the product details when contacting Hilti Service or your local Hilti organization to inquire about the product.

Product information

Charger	C4/36-90
Generation	01
Serial no.	

1.5 Declaration of conformity

We declare, on our sole responsibility, that the product described here complies with the applicable directives and standards. A copy of the declaration of conformity can be found at the end of this documentation.

The technical documentation is filed and stored here:

Hilti Entwicklungsgesellschaft mbH | Tool Certification | Hiltistrasse 6 | 86916 Kaufering, Germany

2 Safety

2.1 General power tool safety warnings

 **WARNING**

Read all safety warnings and all instructions. Failure to follow the warnings and instructions may result in electric shock, fire and/or serious injury.

Save all warnings and instructions for future reference.

Work area safety

- ▶ **Keep work area clean and well lit.** Cluttered or dark areas invite accidents.

- ▶ **Do not operate power tools in explosive atmospheres, such as in the presence of flammable liquids, gases or dust.** Power tools create sparks which may ignite the dust or fumes.
- ▶ **Keep children and bystanders away while operating a power tool.** Distractions can cause you to lose control.

Electrical safety

- ▶ **Power tool plugs must match the outlet. Never modify the plug in any way. Do not use any adapter plugs with earthed (grounded) power tools.** Unmodified plugs and matching outlets will reduce risk of electric shock.
- ▶ **Avoid body contact with earthed or grounded surfaces, such as pipes, radiators, ranges and refrigerators.** There is an increased risk of electric shock if your body is earthed or grounded.
- ▶ **Do not expose power tools to rain or wet conditions.** Water entering a power tool will increase the risk of electric shock.
- ▶ **Do not abuse the cord. Never use the cord for carrying, pulling or unplugging the power tool. Keep cord away from heat, oil, sharp edges or moving parts.** Damaged or entangled cords increase the risk of electric shock.
- ▶ **When operating a power tool outdoors, use an extension cord suitable for outdoor use.** Use of a cord suitable for outdoor use reduces the risk of electric shock.
- ▶ **If operating a power tool in a damp location is unavoidable, use a residual current device (RCD) protected supply.** Use of an RCD reduces the risk of electric shock.

Personal safety

- ▶ **Stay alert, watch what you are doing and use common sense when operating a power tool. Do not use a power tool while you are tired or under the influence of drugs, alcohol or medication.** A moment of inattention while operating power tools may result in serious personal injury.
- ▶ **Use personal protective equipment. Always wear eye protection.** Protective equipment such as dust mask, non-skid safety shoes, hard hat, or hearing protection used for appropriate conditions will reduce personal injuries.
- ▶ **Prevent unintentional starting. Ensure the switch is in the off-position before connecting to power source, picking up or carrying the tool.** Carrying power tools with your finger on the switch or energising power tools that have the switch on invites accidents.
- ▶ **Remove any adjusting key or wrench before turning the power tool on.** A wrench or a key left attached to a rotating part of the power tool may result in personal injury.
- ▶ **Do not overreach. Keep proper footing and balance at all times.** This enables better control of the power tool in unexpected situations.

- ▶ **Dress properly. Do not wear loose clothing or jewellery. Keep your hair, clothing and gloves away from moving parts.** Loose clothes, jewellery or long hair can be caught in moving parts.
- ▶ **If devices are provided for the connection of dust extraction and collection facilities, ensure these are connected and properly used.** Use of dust collection can reduce dust-related hazards.

Power tool use and care

- ▶ **Do not force the power tool. Use the correct power tool for your application.** The correct power tool will do the job better and safer at the rate for which it was designed.
- ▶ **Do not use the power tool if the switch does not turn it on and off.** Any power tool that cannot be controlled with the switch is dangerous and must be repaired.
- ▶ **Disconnect the plug from the power source from the power tool before making any adjustments, changing accessories, or storing power tools.** Such preventive safety measures reduce the risk of starting the power tool accidentally.
- ▶ **Store idle power tools out of the reach of children and do not allow persons unfamiliar with the power tool or these instructions to operate the power tool.** Power tools are dangerous in the hands of untrained users.
- ▶ **Maintain power tools. Check for misalignment or binding of moving parts, breakage of parts and any other condition that may affect the power tool's operation. If damaged, have the power tool repaired before use.** Many accidents are caused by poorly maintained power tools.
- ▶ **Keep cutting tools sharp and clean.** Properly maintained cutting tools with sharp cutting edges are less likely to bind and are easier to control.
- ▶ **Use the power tool, accessories and tool bits etc. in accordance with these instructions, taking into account the working conditions and the work to be performed.** Use of the power tool for operations different from those intended could result in a hazardous situation.

2.2 Battery charger use and care

- ▶ To avoid injury, use the charger only to charge **Hilti** Li-ion batteries approved for use with this charger.
- ▶ The location at which the charger is used should be clean and cool but protected from frost.
- ▶ The charger must be able to emit heat while in operation. The air vents must therefore remain unobstructed. Accordingly, remove the charger from the toolbox. Do not operate the charger inside a closed container.
- ▶ Maintain the appliance carefully. Check to ensure that no parts are broken or damaged in such a way that the appliance may no longer

function correctly. If parts are damaged, have the parts repaired before using the appliance.

- ▶ Use chargers and the corresponding batteries in accordance with these instructions and as is specified for this particular model. Use of chargers for applications different from those intended could result in hazardous situations.
- ▶ Recharge the batteries only with the chargers specified by the manufacturer. A charger that is suitable for a certain type of battery may present a risk of fire when used with other types of battery.
- ▶ When not in use, keep the battery and the charger away from paper clips, coins, keys, nails, screws or other small metal objects that could cause a short circuit at the battery terminals or the charging contacts. A short circuit between the battery terminals or charging contacts may cause injuries (burns) and result in fire.
- ▶ Under abusive conditions, liquid may be ejected from the battery. Avoid contact with the liquid. If contact accidentally occurs, flush with water. If the liquid contacts the eyes, also seek medical attention. Liquid leaking from the battery may cause irritation or burns.
- ▶ **Make sure that the batteries suffer no mechanical damage.**
- ▶ Do not charge or continue to use damaged batteries (e.g. batteries with cracks, broken parts, bent or pushed-in and/or pulled-out contacts).

2.3 Careful handling and use of batteries

- ▶ Observe the special guidelines applicable to the transport, storage and use of lithium-ion batteries.
- ▶ Do not expose batteries to high temperatures, direct sunlight or fire.
- ▶ Do not take apart, squash or incinerate batteries and do not subject them to temperatures over 80 °C.
- ▶ Do not attempt to charge or continue to use damaged batteries.
- ▶ If the battery is too hot to touch, it may be defective. In this case, place the power tool in a non-flammable location, well away from flammable materials, where it can be kept under observation and left to cool down. Contact **Hilti** Service after the battery has cooled down.

3 Description

3.1 Product overview 1

- | | |
|--|--|
| ① Release button with additional function (state of charge display activation) | ③ Battery state of charge LED indicators |
| ② Battery | ④ Indicator LED |
| | ⑤ Battery interface |

3.2 Intended use

The product described is a battery charger for **Hilti** Li-Ion batteries with a rated voltage of 7.2 to 36 volts. It is designed to be connected to power outlets providing an AC (alternating current) voltage of 100 to 240 volts (depending on country-specific version).

The C4-36-DC charger can be connected to a 12 volt or 24 volt DC electric supply socket in a motor vehicle.

A list of the batteries approved for use with this product can be found at the end of this document.

3.3 Indicators

3.3.1 Information displayed by the charger and battery

Display	On the battery	On the charger
LED lights constantly.	Indication of state of charge.	The charger is connected and ready for operation.
Blinking.	Charging is in progress.	The battery is too hot or too cold.
LED doesn't light.	Green LED on the charger lights constantly, no LEDs light on the battery: Battery malfunction.	Charger malfunction.

3.3.2 Li-ion battery state of charge display

Status	Meaning
4 LEDs light.	• State of charge: 100 %
3 LEDs light, 1 LED blinks.	• State of charge: 75 % to 100 %
2 LEDs light, 1 LED blinks.	• State of charge: 50 % to 75 %
1 LED lights, 1 LED blinks.	• State of charge: 25 % to 50 %
1 LED blinks.	• State of charge: < 25 %

3.4 Items supplied

Charger, operating instructions.

Other system products approved for use with this product can be found at your local **Hilti Store** or at: www.hilti.group | USA: www.hilti.com

4 Technical data

		C 4/36-90	C 4/36-350	C 4/36-DC
Weight		0.6 kg	1.1 kg	0.6 kg
Output voltage		7.2 V ... 36 V	7.2 V ... 36 V	7.2 V ... 36 V
Output power	230 V	90 W	365 W	•/•
	12 V	•/•	•/•	60 W
	24 V	•/•	•/•	60 W

5 Operation

5.1 Switching on the C 4/36-90 and C 4/36-350 charger

C 4/36-90
C 4/36-350

- ▶ Plug the supply cord into the power outlet.
 - ◀ The green LED on the charger lights.

5.2 Switching the C 4/36-DC charger on

C 4/36-DC

Note

When charging a **Hilti** battery with the C 4/36-DC charger, the motor vehicle's starter battery may discharge to such an extent that the battery is no longer capable of fulfilling its purpose

Depending on how the motor vehicle's electrical system is configured, the charger will either receive power immediately or only after the ignition is switched on.

- ▶ Plug the supply cord into the motor vehicle's cigarette lighter socket.
 - ◀ The green LED on the charger lights constantly when the input voltage is correct.

5.3 Inserting and charging the battery 3



Note

The battery will suffer no damage even when left in the charger for long periods. In this case it is necessary that the charger is operating (green LED on the charger must be lit). The battery state of charge LED goes out after some time, even though the battery is fully charged, and cannot be subsequently reactivated to indicate the state of charge. For safety reasons, it is recommended that the battery is removed from the charger after completion of the charging cycle.

Li-ion batteries are ready for use at any time, even when only partly charged. Charging progress is indicated by the LEDs.

1. Before inserting the battery, check that the contacts are clean and free from grease.
2. Push the battery into the interface provided.
3. Check that the battery and charger interfaces match (keyed fit).
 - ◁ Charging begins automatically after insertion of the battery in the charger.

5.4 Removing the battery 4

1. Press the catch to release the battery.
2. Pull the battery out of the charger.

6 Troubleshooting

Malfunction	Possible cause	Action to be taken
LEDs on the battery don't light, battery is in the charger.	The battery may be defective.	▶ Remove the battery from the charger. If no LED lights on the battery after activation of the state of charge indicator, the battery is defective. Have the battery checked by Hilti Service .
LEDs on the charger blink.	The battery is too hot or too cold: the battery doesn't charge.	▶ The charger switches automatically to charging mode as soon as the battery reaches the required temperature.

Malfunction	Possible cause	Action to be taken
LEDs on the charger don't light.	Charger malfunction.	▶ Unplug the appliance and then plug it back in. If the LED still doesn't light, please bring the charger to Hilti Service .

7 Care and maintenance

WARNING

Danger of electric shock! Carrying out care and maintenance while the supply cord is connected to the power outlet presents a risk of serious injuries including burns.

- ▶ Always unplug the supply cord before carrying out all care and maintenance tasks.

Care

- Carefully remove stubborn dirt from the tool.
- Clean the air vents carefully with a dry brush.
- Use only a slightly damp cloth to clean the casing. Do not use cleaning agents containing silicone as they can attack the plastic parts.

Maintenance

WARNING

Danger of electric shock! Improper repairs to electrical components may lead to serious injuries including burns.

- ▶ Repairs to the electrical section of the tool or appliance may be carried out only by trained electrical specialists.
-
- At regular intervals, check all visible parts and the controls for signs of damage and make sure that they all function correctly.
 - Do not operate the power tool if signs of damage are found or if parts malfunction. Have damage repaired immediately by **Hilti Service**.
 - After cleaning and maintenance, refit all guards or protective devices and check that they function correctly.

8 Disposal



WARNING

Risk of injury. Hazards presented by improper disposal.

- ▶ Improper disposal of the equipment may have the following consequences: The burning of plastic components generates toxic fumes which may present a health hazard. Batteries may explode if damaged or exposed to very high temperatures, causing poisoning, burns, acid burns or environmental pollution. Careless disposal may permit unauthorized and improper use of the equipment. This may result in serious personal injury, injury to third parties and pollution of the environment.
- ▶ Dispose of defective batteries right away. Keep them out of reach of children. Do not disassemble or incinerate the batteries.
- ▶ Batteries that have reached the end of their life must be disposed of in accordance with national regulations or returned to **Hilti**.



Most of the materials from which **Hilti** tools and appliances are manufactured can be recycled. The materials must be correctly separated before they can be recycled. In many countries, your old tools, machines or appliances can be returned to **Hilti** for recycling. Ask **Hilti** Service or your Hilti representative for further information.

In accordance with the European Directive on waste electrical and electronic appliances and its implementation in conformance with national law, electrical and electronic appliances that have reached the end of their life must be collected separately and returned to an environmentally compatible recycling facility.



- ▶ Do not dispose of electrical and electronic appliances together with household waste!

9 RoHS (Restriction of Hazardous Substances)

Click on the links to go to the table of hazardous substances: qr.hilti.com/2015761 (C 4/36 90) and qr.hilti.com/2028875 (C 4/36 350). There is a link to the RoHS table, in the form of a QR code, at the end of this document.

10 Manufacturer's warranty

- ▶ Please contact your local **Hilti** representative if you have questions about the warranty conditions.

1 Oplysninger vedrørende dokumentationen

1.1 Vedrørende denne dokumentation

- Læs denne dokumentation igennem før ibrugtagning. Det er en forudsætning for sikkert arbejde og korrekt håndtering.
- Følg sikkerheds- og advarselshenvisningerne i denne dokumentation og på produktet.
- Opbevar altid brugsanvisningen sammen med produktet, og overdrag det kun til andre personer sammen med denne anvisning.

1.2 Tegnforklaring

1.2.1 Advarsler

Advarsler advarer mod farer ved håndtering af produktet. Følgende signalord anvendes sammen med et symbol:



FARE! Står ved en umiddelbart truende fare, der kan medføre alvorlige kvæstelser eller døden.



ADVARSEL! Står ved en potentielt truende fare, der kan medføre alvorlige kvæstelser eller døden.



FORSIGTIG! Advarer om en potentielt farlig situation, der kan forårsage lettere personskader eller materielle skader

1.2.2 Symboler i denne dokumentation

Følgende symboler anvendes i denne dokumentation:



Læs brugsanvisningen før brug



Anvisninger for anvendelse og andre nyttige oplysninger

1.2.3 Symboler i illustrationer

Følgende symboler anvendes på illustrationer:

2

Disse tal henviser til de forskellige illustrationer i begyndelsen af brugsanvisningen

3

Nummereringen udtrykker arbejdsstrinnes rækkefølge på illustrationen og kan afvige fra arbejdsstrinene i teksten

11

Positionsnumre anvendes i illustrationen **Oversigt** og refererer til tallene i symbolforklaringen i afsnittet **Produktoversigt**



Dette symbol skal sikre skærpet opmærksomhed ved omgang med produktet.

1.3 Produktspecifikke symboler

1.3.1 Symboler på produktet

Følgende symboler anvendes på produktet:

 Kun til anvendelse indendørs

 Dobbeltisoleret

1.4 Produktoplysninger

Hilti-produkter er beregnet til professionel brug og må kun betjenes, efterses og vedligeholdes af autoriseret og instrueret personale. Dette personale skal i særdeleshed informeres om de potentielle farer, der er forbundet med brugen af dette produkt. Der kan opstå farlige situationer ved anvendelse af produktet og det tilhørende udstyr, hvis det anvendes af personer, der ikke er blevet undervist i dens brug, eller hvis det ikke anvendes korrekt i henhold til forskrifterne i denne brugsanvisning.

Typebetegnelse og serienummer fremgår af typeskiltet.

- ▶ Notér serienummeret i den efterfølgende tabel. Du skal bruge produktoplysningerne ved henvendelser til vores lokale afdeling eller vores serviceværksted.

Produktoplysninger

Lader	C4/36-90
Generation	01
Serienummer	

1.5 Overensstemmelseserklæring

Vi erklærer som eneansvarlige, at det beskrevne produkt er i overensstemmelse med gældende direktiver og standarder. Sidst i dette dokument finder du et billede af overensstemmelseserklæringen.

Den tekniske dokumentation er arkiveret her:

Hilti Entwicklungsgesellschaft mbH | Zulassung Geräte | Hiltistraße 6 | 86916 Kaufering, DE

2 Sikkerhed

2.1 Generelle sikkerhedsanvisninger for elværktøj

⚠ ADVARSEL Læs alle sikkerhedsanvisninger og instruktioner. Hvis sikkerhedsanvisningerne og instruktionerne ikke overholdes, er der risiko for elektrisk stød, brand og/eller alvorlige personskader.

Opbevar alle sikkerhedsanvisninger og instruktioner til senere brug.

Arbejdspladssikkerhed

- ▶ **Sørg for at holde arbejdsområdet ryddeligt og godt oplyst.** Uorden eller uoplyste arbejdsområder øger faren for uheld.
- ▶ **Brug ikke elværktøj i eksplosionstruede omgivelser, hvor der er brændbare væsker, gasser eller støv.** Elværktøj kan slå gnister, der kan antænde støv eller dampe.

- ▶ **Hold børn og andre personer på sikker afstand under brug af elværktøjet.** Hvis du bliver distraheret, kan du miste kontrollen over maskinen.

Elektrisk sikkerhed

- ▶ **Elværktøjets stik skal passe til kontakten. Stikket må under ingen omstændigheder ændres. Brug ikke adapterstik sammen med jordforbundne elværktøj.** Uændrede stik, der passer til kontakterne, nedsætter risikoen for elektrisk stød.
- ▶ **Undgå kropskontakt med jordforbundne overflader som f.eks. rør, radiatorer, komfurer og køleskabe.** Hvis din krop er jordforbundet, øges risikoen for elektrisk stød.
- ▶ **Elværktøj må ikke udsættes for regn eller fugt.** Indtrængning af vand i elværktøj øger risikoen for elektrisk stød.
- ▶ **Brug ikke ledningen til formål, den ikke er beregnet til (f.eks. må man aldrig bære elværktøjet i ledningen, hænge det op i ledningen eller rykke i ledningen for at trække stikket ud af kontakten). Beskyt ledningen mod varme, olie, skarpe kanter eller maskindele, der er i bevægelse.** Beskadigede eller sammenviklede ledninger øger risikoen for elektrisk stød.
- ▶ **Hvis elværktøjet benyttes i det fri, må der kun benyttes en forlængerledning, der er egnet til udendørs brug.** Brug af forlængerledning til udendørs brug nedsætter risikoen for elektrisk stød.
- ▶ **Hvis det ikke kan undgås at anvende elværktøjet i fugtige omgivelser, skal du anvende et fejlstrømsrelæ.** Anvendelsen af et fejlstrømsrelæ nedsætter risikoen for et elektrisk stød.

Personlig sikkerhed

- ▶ **Det er vigtigt at være opmærksom, se, hvad man laver, og bruge maskinen fornuftigt. Anvend aldrig elværktøj, hvis du er træt eller påvirket af stoffer, alkohol eller medicin.** Et øjebliks uopmærksomhed under brugen af elværktøjet kan medføre alvorlige personskader.
- ▶ **Brug beskyttelsesudstyr, og hav altid beskyttelsesbriller på.** Brug af sikkerhedsudstyr som f.eks. støvmaske, skridsikkert fodtøj, beskyttelseshjelm eller høreværn afhængigt af elværktøjets type og anvendelse nedsætter risikoen for personskader.
- ▶ **Undgå utilsigtet igangsætning. Kontrollér, at elværktøjet er frakoblet, før du slutter det til strømforsyningen, tager det op eller transporterer det.** Undgå at bære elværktøjet med fingeren på afbryderen, og sørg for, at det ikke er tændt, når det slutes til nettet, da dette øger risikoen for personskader.
- ▶ **Fjern indstillingsværktøj eller skruenøgler, inden elværktøjet tændes.** Hvis et stykke værktøj eller en nøgle sidder i en roterende maskindel, er der risiko for personskader.
- ▶ **Undgå at arbejde i unormale kropstillinger. Sørg for at stå sikkert, mens der arbejdes, og kom ikke ud af balance.** Det er derved nemmere at kontrollere elværktøjet, hvis der skulle opstå uventede situationer.

- ▶ **Brug egnet arbejdstøj.** Undgå løse beklædningsgenstande eller smykker. Hold hår, tøj og handsker væk fra dele, der bevæger sig. Dele, der er i bevægelse, kan gribe fat i løstsiddende tøj, smykker eller langt hår.
- ▶ **Hvis støvudsugnings- og opsamlingsudstyr kan monteres, er det vigtigt, at dette tilsluttes og benyttes korrekt.** Ved at anvende en støvudsugning er det muligt at nedsætte risiciene som følge af støv.

Anvendelse og pleje af elværktøjet

- ▶ **Undgå at overbelaste maskinen.** Brug altid en maskine, der er beregnet til det stykke arbejde, der skal udføres. Med det rigtige værktøj arbejder man bedst og mest sikkert inden for det angivne effektområde.
- ▶ **Brug ikke elværktøj, hvis afbryderen er defekt.** En maskine, der ikke kan startes og stoppes, er farlig og skal repareres.
- ▶ **Træk stikket ud af stikkontakten, inden maskinen indstilles, inden der skiftes tilbehørsdele, eller inden du lægger maskinen fra dig.** Disse sikkerhedsforanstaltninger forhindrer utilsigtet start af elværktøjet.
- ▶ **Opbevar ubenyttede elværktøjer uden for børns rækkevidde.** Lad aldrig personer, der ikke er fortrolige med elværktøjet eller ikke har gennemlæst sikkerhedsanvisningerne benytte dette. Elværktøj er farligt, hvis det benyttes af ukyndige personer.
- ▶ **Sørg for at pleje elværktøj omhyggeligt.** Kontrollér, om bevægelige dele fungerer korrekt og ikke sidder fast, og om delene er brækket eller beskadiget, således at elværktøjets funktion påvirkes. Få beskadigede dele repareret, inden elværktøjet tages i brug. Mange uheld skyldes dårligt vedligeholdte elværktøjer.
- ▶ **Sørg for, at skæreværktøjer er skarpe og rene.** Omhyggeligt vedligeholdte skæreværktøjer med skarpe skærekanter sætter sig ikke så hurtigt fast og er nemmere at føre.
- ▶ **Anvend elværktøj, tilbehør, indsatsværktøj osv. i overensstemmelse med disse anvisninger.** Tag hensyn til arbejdsforholdene og det arbejde, der skal udføres. I tilfælde af anvendelse af maskinen til formål, som ligger uden for det fastsatte anvendelsesområde, kan der opstå farlige situationer.

Service

- ▶ **Sørg for, at elværktøjet kun repareres af kvalificerede fagfolk, og at der altid benyttes originale reservedele.** Dermed sikres størst mulig elværktøjssikkerhed.

2.2 Omhyggelig omgang med og brug af ladere

- ▶ Man må kun oplade godkendte Hilti li-ion-batterier for at undgå tilskadekomst.
- ▶ Laderen skal placeres et rent og køligt, men dog frostfrit sted.

- ▶ Under opladningen skal laderen kunne afgive varme. Ventilationsåbningerne må derfor ikke være blokeret. Tag derfor laderen ud af kufferten. Laderen må ikke anvendes til opladning i en lukket beholder.
- ▶ Laderen skal vedligeholdes omhyggeligt. Kontrollér, om dele er gået i stykker eller er så beskadigede, at laderen ikke længere fungerer korrekt. Få beskadigede dele repareret, inden elværktøjet tages i brug.
- ▶ Anvend ladere og tilhørende batterier i henhold til anvisningerne og i overensstemmelse med forskrifterne for dette bestemte apparat. Hvis ladere anvendes til andre formål end dem, de er beregnet til, kan det medføre farlige situationer.
- ▶ Oplad kun batterier i ladere, der er anbefalet af producenten. Der er risiko for brand, hvis en lader, der er beregnet til et bestemt batteri, anvendes til opladning af en anden batteritype.
- ▶ Når batteri og lader ikke er i brug, skal de holdes langt væk fra papirclips, mønter, nøgler, søm, skruer og andre små metalgenstande, som kan kortslutte batteriets eller laderens kontakter. En kortslutning mellem batteripolerne eller ladekontakterne kan medføre forbrændinger og brand.
- ▶ Hvis batteriet anvendes forkert, kan der løbe væske ud af batteriet. Undgå at komme i kontakt med denne væske. Hvis det alligevel skulle ske, skylles med vand. Søg læge, hvis væsken kommer i øjnene. Batterivæske kan give hudirritation eller forbrændinger.
- ▶ **Sørg for, at batterierne ikke får mekaniske skader.**
- ▶ Defekte batterier (for eksempel batterier med revner, ødelagte dele, bøjede, tilbageslåede og/eller afrevne kontakter) må hverken genoplades eller genbruges.

2.3 Omhyggelig omgang med og brug af batterier

- ▶ Læs de særlige retningslinjer for transport, opbevaring og brug af lithium-ion-batterier.
- ▶ Hold batterier på sikker afstand af høje temperaturer, direkte solindstråling og ild.
- ▶ Batterierne må ikke adskilles, klemmes, opvarmes til over 80 °C eller brændes.
- ▶ Beskadigede batterier må hverken oplades eller anvendes yderligere.
- ▶ Hvis batteriet er for varmt til at kunne røres, kan det være defekt. Placer maskinen på et ikke-brændbart sted i tilstrækkelig afstand til brændbare materialer, hvor det er muligt at holde øje med den, og lad den køle af. Kontakt **Hilti Service**, når batteriet er kølet af.

3 Beskrivelse

3.1 Produktoversigt 1

- | | |
|--|--------------------------|
| ① Frigørelsesknop med ekstra-funktion til aktivering af ladetilstandsvisning | ③ Ladetilstandsindikator |
| ② Batteri | ④ Indikatorlampe |
| | ⑤ Batteritilslutning |

3.2 Bestemmelsesmæssig anvendelse

Det beskrevne produkt er en lader til **Hilti** Li-Ion-batterier med en nominal spænding på 7,2 til 36 volt. Det er beregnet til tilslutning til stikdåser med 100 volt til 240 volt vekselspænding (alt efter national model).

Laderen C4-36-DC kan sluttes til et stik i bilen med 12-V- eller 24-V-jævnstrøm.

De batterier, som er godkendt til dette produkt, finder du sidst i denne dokumentation.

3.3 Visningselementer

3.3.1 Visningselementer på lader og batteri 2

Visning	Betydning ved batteri	Betydning ved lader
Lampen lyser	Visning af ladetilstand	Lader tilsluttet og klar til brug.
Blinker	Opladning aktiv	Batteriet er for varmt eller for koldt.
Slukket	Den grønne indikatorlampe på laderen lyser, alle indikatorlamper på batteriet er slukket: Fejl på batteriet.	Fejl på laderen.

3.3.2 Ladetilstandsvisning på lithium-ion-batteri 2

Tilstand	Betydning
4 lysdioder.	• Ladetilstand: 100 %
3 lysdioder lyser, 1 lysdiode blinker.	• Ladetilstand: 75 % til 100 %
2 lysdioder lyser, 1 lysdiode blinker.	• Ladetilstand: 50 % til 75 %
1 lysdiode lyser, 1 lysdiode blinker.	• Ladetilstand: 25 % til 50 %
1 lysdiode blinker.	• Ladetilstand: < 25 %

3.4 Leveringsomfang

Lader, brugsanvisning.

Andre systemprodukter, som er godkendt til dit produkt, finder du i **Hilti Store** eller på: **www.hilti.group** | USA: **www.hilti.com**

4 Tekniske data

		C 4/36-90	C 4/36-350	C 4/36-DC
Vægt		0,6 kg	1,1 kg	0,6 kg
Udgangsspænding		7,2 V ... 36 V	7,2 V ... 36 V	7,2 V ... 36 V
Udgangseffekt	230 V	90 W	365 W	•/•
	12 V	•/•	•/•	60 W
	24 V	•/•	•/•	60 W

5 Betjening

5.1 Tænding af lader C 4/36-90 og C 4/36-350

C 4/36-90
C 4/36-350

- ▶ Sæt stikket i stikkontakten.
 - ◀ Den grønne lysdiode på laderen lyser.

5.2 Tænding af lader C 4/36-DC

C 4/36-DC

Bemærk

Ved opladning af **Hilti** batterier med laderen C 4/36-DC kan bilens startbatteri blive så afladet, at det mister sin funktion.

Alt efter hvordan køretøjet fungerer, forsynes laderen enten omgående eller først efter at tændingen er slået til.

- ▶ Sæt netstikket i cigarettænderstikket.
 - ◀ Ved korrekt indgangsspænding lyser den grønne lysdiode på laderen.

5.3 Isætning og opladning af batteri

Bemærk

Batteriet tager ikke skade af at ligge i laderen selv i lang tid. I givet fald skal laderen være i driftstilstand (den grønne lysdiode på laderen lyser). Efter et stykke tid slukkes batteriets ladetilstandsindikator, selv om batteriet er fuldt opladet, og kan ikke længere aktiveres. Af sikkerhedsmæssige grunde anbefales det dog at tage batteriet ud af laderen, når opladningen er afsluttet.

Lithium-ion-batterier er altid klar til brug, også når de kun er delvist opladet. Opladningens forløb vises ved hjælp af lysdioderne.

1. Kontroller, at batteriets kontakter er rene og fri for fedt, før du sætter batteriet i.
2. Skub batteriet ind i den dertil beregnede tilslutning.

3. Kontrollér, at batteriets og grænsefladens form/kodning stemmer overens.
◁ Når batteriet er låst fast i laderen, starter opladningen automatisk.

5.4 Fjernelse af batteri

1. Tryk på batteriets frigørelsesmekanisme.
2. Træk batteriet ud af laderen.

6 Fejlafhjælpning

Fejl	Mulig årsag	Løsning
Lys på batteri slukket, batteriet befinder sig i laderen.	Batteriet muligvis defekt.	▶ Træk batteriet ud af laderen. Hvis lysdioderne forbliver slukket efter aktivering af ladedetilstandsindikatoren på batteriet, er batteriet defekt. Få Hilti Service til at kontrollere batteriet.
Lysdioder på laderen blinker.	Batteriet er for varmt eller for koldt. Batteriet oplades ikke.	▶ Når batteriet har den påkrævede temperatur, skifter laderen automatisk til opladning.
Lys på laderen slukket.	Fejl på laderen.	▶ Træk stikket ud af stikkontakten, og sæt det i igen. Hvis lyset stadig er slukket, skal du indlevere maskinen til Hilti Service .

7 Rengøring og vedligeholdelse



ADVARSEL

Fare for elektrisk stød! Pleje og vedligeholdelse med isat netstik kan medføre alvorlige personskader og forbrændinger.

- ▶ Træk altid netstikket ud før alle pleje- og vedligeholdelsesarbejder!

Pleje

- Fjern forsigtigt fastsiddende snavs.
- Rengør forsigtigt ventilationsåbningerne med en tør børste.
- Rengør kun kabinettet med en let fugtet klud. Undlad at anvende silikoneholdige plejemidler, da de kan angribe plastdelene.

Vedligeholdelse



ADVARSEL

Fare for elektrisk stød! Fagmæssigt ukorrekte reparationer på elektriske dele kan medføre alvorlige personskader og forbrændinger.

- ▶ Reparationer på eldelene må kun udføres af en elektriker.
-

- Kontrollér regelmæssigt alle synlige dele for skader, og at betjeningselementerne fungerer fejlfrit.
 - Anvend ikke den elektriske maskine i tilfælde af beskadigelse og/eller funktionsfejl. Få omgående udført reparation hos **Hilti Service**.
 - Monter alle beskyttelsesanordninger efter pleje- og vedligeholdelsesarbejde, og kontrollér dem for funktion.
-

8 Bortskaffelse



ADVARSEL

Fare for personskader. Fare på grund af ukorrekt bortskaffelse.

- ▶ Hvis udstyret ikke bortskaffes korrekt, kan det have disse følger: Ved forbrænding af plastikdele kan der opstå giftig røggas, som man kan blive syg af at indånde. Ved beskadigelse eller kraftig opvarmning kan batterier eksplodere og dermed forårsage forgiftning, forbrænding, ætsning eller forurening af miljøet. Ved skødesløs bortskaffelse kan udstyret havne i hænderne på ukyndige personer, som ikke ved, hvordan udstyret håndteres korrekt. Dette kan medføre, at du eller andre kommer slemt til skade, eller at miljøet forurenes.
 - ▶ Bortskaf omgående defekte batterier. Opbevar disse utilgængeligt for børn. Batterier må ikke adskilles eller brændes.
 - ▶ Bortskaf batterier i henhold til nationale regler, eller lever udtjente batterier tilbage til **Hilti**.
-

 Størstedelen af de materialer, som anvendes ved fremstillingen af **Hilti**-produkter, kan genvindes. Materialerne skal sorteres, før de kan genvindes. I mange lande modtager **Hilti** dine udtjente maskiner med henblik på genvinding. Spørg **Hilti** kundeservice eller din forhandler.

I henhold til EU-direktivet om bortskaffelse af elektriske og elektroniske produkter og gældende national lovgivning skal brugte elektriske apparater indsamles separat og genanvendes på en måde, der skåner miljøet mest muligt.



- ▶ Elektriske apparater må ikke bortskaffes som almindeligt affald!
-

9 RoHS (direktiv til begrænsning af anvendelsen af farlige stoffer)

Under følgende links finder du tabellen med farlige stoffer: qr.hilti.com/2015761 (C 4/36 90) og qr.hilti.com/2028875 (C 4/36 350). Et link til RoHS-tabellen finder du i slutningen af denne dokumentation som QR-kode.

10 Producentgaranti

- ▶ Hvis du har spørgsmål vedrørende garantibetingelserne, bedes du henvende dig til din lokale **Hilti**-partner.

1 Uppgifter för dokumentation

1.1 Om denna dokumentation

- Läs denna dokumentation innan du börjar ta enheten i drift. Det är en förutsättning för säkert arbete och problemfri hantering.
- Observera de säkerhets- och varningsanvisningar som du hittar i dokumentationen och på själva enheten.
- Förvara alltid bruksanvisningen tillsammans med produkten och överlämna aldrig produkten till någon annan utan att bifoga den.

1.2 Teckenförklaring

1.2.1 Varningar

Varningarna gör användaren uppmärksam på risker i samband med användning av produkten. Följande riskindikeringar används tillsammans med symbolerna:



FARA! Anger överhängande risker som kan leda till svåra personskador eller dödsolycka.



WARNING! Anger potentiella risker som kan leda till svåra personskador eller dödsfall.



FÖRSIKTIGT! Används för att fästa uppmärksamhet på en potentiell risksituation som kan leda till skador på person eller utrustning

1.2.2 Symboler i dokumentationen

I den här dokumentationen används följande symboler:



Läs bruksanvisningen före användning



Anmärkningar och annan praktisk information

1.2.3 Symboler i bilderna

Följande symboler används i bilder:

2

Dessa siffror hänvisar till motsvarande bild i början av bruksanvisningen

3

Numreringen återger ordningsföljden hos arbetsmomenten på bilden och kan skilja sig från arbetsmomenten i texten

11

På bilden **Översikt** används positionsnummer som hänvisar till siffrorna i teckenförklaringen i avsnittet **Produktöversikt**



Det här tecknet används när du bör vara särskilt uppmärksam vid hantering av produkten.

1.3 Produktberoende symboler

1.3.1 Symboler på produkten

Följande övriga symboler används på produkten:



Endast för användning inomhus



Dubbelisolerad

1.4 Produktinformation

Hilti-produkter är avsedda för den yrkesmässiga användaren och får endast användas, underhållas och sättas igång av auktoriserad, utbildad personal. Personalen måste vara särskilt informerad om de risker som finns. Produkten och dess tillbehör kan utgöra en risk om den används på ett felaktigt sätt av utbildad personal eller inte används enligt föreskrifterna.

Typbeteckning och serienummer anges på typskylten.

- ▶ Använd de serienummer som anges i följande tabell. Du behöver produktuppgifterna när du kontaktar vår återförsäljare eller serviceverkstad.

Produkt detaljer

Batteriladdare	C4/36-90
Generation	01
Serienr	

1.5 Försäkran om överensstämmelse

Vi försäkrar på eget ansvar att den produkt som beskrivs här överensstämmer med tillämpliga direktiv och standarder. En bild på försäkran om överensstämmelse hittar du i slutet av dokumentationen.

Den tekniska dokumentationen finns sparad här:

Hilti Entwicklungsgesellschaft mbH | Zulassung Geräte | Hiltistraße 6 | 86916 Kaufering, Tyskland

2 Säkerhet

2.1 Allmänna säkerhetsföreskrifter för elverktyg

⚠ VARNING Läs alla säkerhetsföreskrifter och anvisningar. Om säkerhetsföreskrifterna och anvisningarna inte följs finns risk för elektriska stötar, brand och/eller svåra skador.

Förvara alla säkerhetsföreskrifter och anvisningarna på ett säkert ställe för framtida användning.

Säker arbetsmiljö

- ▶ **Håll arbetsområdet rent och väl belyst.** Oordning eller bristfällig belysning på arbetsplatsen kan leda till olyckor.

- ▶ **Arbeta inte med elverktyget i omgivningar med explosionsrisk där det finns brännbara vätskor, gaser eller damm.** Elverktyg alstrar gnistor som kan antända dammet eller gaserna.
- ▶ **Se till att barn och andra personer håller sig på avstånd medan du använder elverktyget.** Om du blir störd finns det risk för att du förlorar kontrollen över verktyget.

Elektrisk säkerhet

- ▶ **Elverktygets elkontakt måste passa till vägguttaget. Elkontakten får absolut inte ändras. Använd inte adapterkontakter tillsammans med skyddsjordade elverktyg.** Originalkontakter och lämpliga vägguttag minskar risken för elstötar.
- ▶ **Undvik kroppskontakt med jordade ytor som rör, värmeelement, spisar och kylskåp.** Det finns en större risk för elstötar om din kropp är jordad.
- ▶ **Skydda elverktyget från regn och väta.** Tränger vatten in i ett elverktyg ökar risken för elstötar.
- ▶ **Använd inte kabeln på ett felaktigt sätt, t.ex. genom att bära eller hänga upp elverktyget i den eller dra i den för att lossa elkontakten ur vägguttaget. Håll nätkabeln på avstånd från värmekällor, olja, skarpa kanter och rörliga delar.** Skadade eller tilltrasslade kablar ökar risken för elstötar.
- ▶ **När du arbetar med ett elverktyg utomhus, använd endast en förlängningskabel som är avsedd för utomhusbruk.** Genom att använda en lämplig förlängningskabel för utomhusbruk minskar du risken för elstötar.
- ▶ **Om det är alldeles nödvändigt att använda verktyget i fuktig miljö ska du använda en jordfelsbrytare.** Användning av jordfelsbrytare minskar risken för elstötar.

Personsäkerhet

- ▶ **Var uppmärksam, ha uppsikt över vad du gör och använd elverktyget med förnuft. Använd aldrig elverktyg om du är trött eller påverkad av droger, alkohol eller medicin.** En kort sekund av bristande uppmärksamhet när du arbetar med ett elverktyg kan leda till att du skadar dig själv eller någon annan svårt.
- ▶ **Bär alltid personlig skyddsutrustning och skyddsglasögon.** Genom att använda personlig skyddsutrustning som t.ex. dammskyddsmask, halkfria säkerhetsk skor, hjälm eller hörselskydd, beroende på vilket elverktyg du använder och till vad, minskar du risken för kroppsskada.
- ▶ **Undvik oavsiktlig igångsättning. Kontrollera att elverktyget är avstängt innan du ansluter det till nätströmmen, tar upp det eller bär det.** Om du bär elverktyget med fingret på strömbrytaren eller ansluter ett tillkopplat verktyg till nätströmmen kan en olycka inträffa.
- ▶ **Ta bort alla inställningsverktyg och skruvnycklar innan du kopplar in elverktyget.** Ett verktyg eller en nyckel i en roterande komponent kan leda till skador.

- ▶ **Undvik en onormal kroppshållning. Se till att du står stadigt och håller balansen.** Då kan du lättare kontrollera elverktuget i oväntade situationer.
- ▶ **Bär lämpliga kläder. Bär inte löst hängande kläder eller smycken. Håll håret, kläderna och handskarna på avstånd från rörliga delar.** Löst hängande kläder, smycken och långt hår kan dras in av roterande delar.
- ▶ **När du använder elverktyg med anordningar för uppsugning och uppsamling av damm, bör du kontrollera att dessa anordningar är rätt monterade och används korrekt.** Används en dammsugare kan faror som orsakas av damm minskas.

Användning och hantering av elverktyg

- ▶ **Överbelasta inte verktyget. Använd elverktyg som är avsedda för det aktuella arbetet.** Med ett lämpligt elverktyg kan du arbeta bättre och säkrare inom angivet effektområde.
- ▶ **Använd aldrig elverktyget om strömbrytaren är defekt.** Ett elverktyg som inte kan kopplas in eller ur är farligt och måste repareras.
- ▶ **Dra ut elkontakten ur vägguttaget innan inställningar utförs, tillbehörskomponenter byts ut eller verktyget läggs undan för förvaring.** Denna skyddsåtgärd förhindrar att du eller någon annan råkar sätta igång elverktyget av misstag.
- ▶ **Förvara elverktyg oåtkomligt för barn. Verktyget får inte användas av personer som inte är vana eller inte har läst dessa anvisningar.** Elverktyg är farliga om de används av oerfarna personer.
- ▶ **Underhåll elverktygen noggrant. Kontrollera att rörliga komponenter fungerar felfritt och inte kärvar och att komponenter inte har brustit eller skadats så att elverktygets funktion påverkas negativt. Se till att skadade delar repareras innan verktyget används igen.** Många olyckor orsakas av dåligt skötta elverktyg.
- ▶ **Håll insatsverktygen skarpa och rena.** Omsorgsfullt skötta insatsverktyg med skarpa eggar kommer inte så lätt i kläm och går lättare att styra.
- ▶ **Använd elverktyg, tillbehör, insatsverktyg osv. enligt dessa anvisningar. Ta hänsyn till arbetsvillkoren och arbetsmomenten.** Används elverktyget på icke ändamålsenligt sätt kan farliga situationer uppstå.

Service

- ▶ **Låt endast kvalificerad fackpersonal reparera elverktyget och använd då endast originalreservdelar.** Detta garanterar att elverktygets säkerhet upprätthålls.

2.2 Omsorgsfull hantering och användning av batteriladdare

- ▶ Undvik skador genom att endast ladda godkända **Hilti** litiumjonbatterier med batteriladdaren.
- ▶ Laddaren bör placeras på en torr och ren yta som är sval men fri från frost.

- ▶ Laddaren måste kunna avge värme under laddningen. Se därför till att hålla ventilationsspringorna fria. Ta ut batteriladdaren ur lådan. Laddaren får inte placeras i en sluten behållare under laddningen.
- ▶ Ta noga hand om laddaren. Kontrollera att inga delar är trasiga eller så skadade att laddarens funktion påverkas. Se till att skadade delar repareras innan laddaren används igen.
- ▶ Använd laddaren och tillhörande batteri enligt dessa anvisningar och enligt beskrivningen för respektive enhet. Om laddaren används för andra ändamål än det avsedda kan riskfyllda situationer uppstå.
- ▶ Ladda endast batterierna i de laddare som tillverkaren har rekommenderat. Brandrisk kan uppstå om en laddare som är avsedd för en viss typ av batterier används för andra batterityper.
- ▶ Batterier eller laddare som inte används får inte förvaras med häftklamrar, mynt, nycklar, spik, skruvar eller andra små metallföremål som kan kortsluta kontakterna. En kortslutning av batteriets eller laddarens kontakter kan leda till brännskador eller brand.
- ▶ Om batteriet används på fel sätt kan vätska rinna ur batteriet. Undvik kontakt med vätskan. Vid oavsiktlig kontakt, skölj med vatten. Om vätska kommer i kontakt med ögonen, uppsök dessutom läkare. Syran från batteriet kan medföra hudirritation eller brännskador.
- ▶ **Se till att batterierna inte utsätts för mekaniska skador.**
- ▶ Skadade batterier (t.ex. med repor, spräckta delar, böjda, inslagna och/eller utdragna kontakter) får varken laddas eller fortsätta användas.

2.3 Omsorgsfull hantering och användning av batterier

- ▶ Observera de särskilda föreskrifterna för transport, förvaring användning av litiumjonbatterier.
- ▶ Utsätt inte batterierna för höga temperaturer, direkt solljus eller eld.
- ▶ Batterier får inte tas isär, klämmas, hettas upp över 80° eller brännas.
- ▶ Skadade batterier får varken laddas eller användas längre.
- ▶ Om batteriet är så hett att du inte kan ta i det kan det vara defekt. Ställ batteriet på en plats där inget riskerar att fatta eld och på betryggande avstånd från brännbart material, där du kan hålla det under uppsikt medan det svalnar. Kontakta **Hilti**-service när batteriet har svalnat.

3 Beskrivning

3.1 Produktöversikt 1

- | | |
|---|-------------------------------------|
| ① Utlösningssknapp med extra-funktion för aktivering av laddningsindikeringen | ③ Laddningsindikering med lysdioder |
| ② Batteri | ④ Indikeringslampa |
| | ⑤ Gränssnitt för batteri |

3.2 Avsedd användning

Den beskrivna produkten är en batteriladdare till **Hilti** litiumjonbatterier med märkspänning från 7,2 till 36 volt. Den är avsedd för anslutning till eluttag med 100–240 V växelspänning (beroende på nätspänningen i det land där laddaren används).

Laddaren C4-36-DC kan anslutas till en bilkontakt med 12 volt resp. 24 volt likström.

Vilka batterier som är godkända för denna produkt ser du i slutet av denna dokumentation.

3.3 Indikatorer

3.3.1 Indikatorer på laddaren och batteriet 2

Display	Betydelse, batteri	Betydelse, laddare
Fast sken	Indikering av laddningsstatus	Laddaren är ansluten och klar för drift.
Blinkar	Laddning pågår	Batteriet för varmt eller för kallt.
Släckt lampa	Grön lampa lyser med jämnt sken på laddaren, alla lampor på batteriet är släckta: fel på batteri.	Fel på batteriladdaren.

3.3.2 Laddningsindikering för litiumjonbatterier 2

Status	Betydelse
4 lysdioder lyser.	• Laddningsstatus: 100 %
3 lysdioder lyser med fast sken, 1 lysdiod blinkar.	• Laddningsstatus: 75 % till 100 %
2 lysdioder lyser med fast sken, 1 lysdiod blinkar.	• Laddningsstatus: 50 % till 75 %
1 lysdiod lyser med fast sken, 1 lysdiod blinkar.	• Laddningsstatus: 25 % till 50 %
1 lysdiod blinkar.	• Laddningsstatus: < 25 %

3.4 Leveransinnehåll

Batteriladdare, bruksanvisning.

Dessutom finns fler systemprodukter för din produkt både i närmaste **Hilti Store** och på nätet: **www.hilti.group** | USA: **www.hilti.com**

4 Teknisk information

		C 4/36-90	C 4/36-350	C 4/36-DC
Vikt		0,6 kg	1,1 kg	0,6 kg
Utgångsspänning		7,2 V ... 36 V	7,2 V ... 36 V	7,2 V ... 36 V
Utgångseffekt	230 V	90 W	365 W	•/•
	12 V	•/•	•/•	60 W
	24 V	•/•	•/•	60 W

5 Användning

5.1 Sätta på laddare C 4/36-90 och C 4/36-350

C 4/36-90
C 4/36-350

- ▶ Stick in kabeln i uttaget.
 - ◀ Den gröna lampan på laddaren lyser.

5.2 Sätta på laddare C 4/36-DC

C 4/36-DC

Anvisning

Vid laddning av **Hilti**-batterier med laddaren C 4/36-DC kan fordonets startbatteri laddas ur så mycket att det förlorar sin funktion. Laddaren återfår dock sin funktion allt eftersom motorn arbetar resp. när tändningen har slagits på.

- ▶ Stick in laddarens elkontakt i cigarettuttaget.
 - ◀ Vid korrekt ingångsspänning lyser den gröna lampan på laddaren med konstant sken.

5.3 Sätta i och ladda batterier

Anvisning

Batteriet skadas inte även om det sitter kvar en längre tid i batteriladdaren. Batteriladdaren måste dock stå i driftläge (den gröna lysdioden på laddaren lyser). Efter ett tag slocknar batteriets laddningsindikering trots att batteriet är fulladdat och kan inte tändas igen. Vi rekommenderar i alla fall att batteriet tas ut ur laddaren när det är fulladdat. Litiumjonbatterier kan användas när som helst, även om de endast är delvis laddade. Pågående laddning visas av lysdioderna.

1. Kontroller att kontakterna är rena och fria från fett innan du sätter i batteriet.
2. Skjut in batteripaketet i därför avsett gränssnitt.

3. Se till att batteriet passar in i batteriladdaren.
◁ När batteriet kommer på plats i laddaren startar laddningen automatiskt.

5.4 Ta ut batteriet 4

1. Tryck på batteriets upplåsningsmekanism.
2. Dra ut batteriet ur laddaren.

6 Felsökning

Fel	Möjlig orsak	Lösning
Ljuset på batteriet är släckt, batteriet sitter i laddaren.	Batteriet eventuellt defekt.	▶ Dra ut batteriet ur laddaren. Om lamporna inte tänds ens när du aktiverar laddningsindikeringen på batteriet är batteriet defekt. Låt Hilti-service kontrollera batteriet.
Lampor på laddaren blinkar.	Batteriet för varmt eller för kallt. Ingen laddning utförs.	▶ När batteriet har uppnått rätt temperatur påbörjas laddningen automatiskt.
Släckt ljus på laddaren.	Fel på batteriladdaren.	▶ Sätt in laddaren och ta ut den igen. Om ljuset fortfarande inte tänds ska laddaren lämnas in till Hiltis service.

7 Skötsel och underhåll



VARNING

Risk för elstöt! Vid skötsel och underhåll finns risk för svåra person- och brännskador om elkontakten inte dras ur.

- ▶ Se alltid till att dra ur elkontakten innan skötsel och underhåll utförs!

Skötsel

- Ta försiktigt bort smuts som fastnat på laddaren.
- Rengör ventilationspringorna försiktigt med en torr borste.
- Rengör höljet med en lätt fuktad trasa. Använd inte rengöringsmedel med silikon, eftersom det kan skada plastdelarna.

Underhåll



VARNING

Risk för elstöt! Felaktigt utförda reparationer på elektriska delar kan leda till svåra skador och brännskador.

- ▶ Reparationer på de elektriska delarna får endast utföras av behörig fackman.
-

- Kontrollera regelbundet att inga synliga delar har skadats och att alla reglage fungerar som de ska.
 - Använd inte laddaren om den uppvisar skador eller funktionsstörningar. Skicka det direkt till **Hilti Service** för reparation.
 - Efter att skötsel- och underhållsarbete utförts ska alla skyddsanordningar alltid monteras och kontrolleras.
-

8 Avfallshantering



VARNING

Risk för personskada. Risker med felaktig avfallshantering.

- ▶ Om utrustningen inte avfallshandteras på rätt sätt kan följande hända: Vid förbränning av plast uppstår giftiga och hälsovådliga gaser. Om batterier skadas eller utsätts för stark hetta kan de explodera och därigenom orsaka förgiftning, bränder, frätskador eller ha annan negativ inverkan på miljön. Om du underlåter att avfallshandtera utrustningen korrekt kan obehöriga personer få tillgång till den och använda den på ett felaktigt sätt. Därigenom kan både du och andra skadas och miljön utsättas för onödiga påfrestningar.
 - ▶ Avfallshandtera omedelbart defekta batterier. Håll dem utom räckhåll för barn. Ta inte isär batterier och bränn inte upp dem.
 - ▶ Avfallshandtera batterier enligt lokala föreskrifter eller lämna in uttjänta batterier till **Hilti**.
-

 **Hilti**-verktyg är till stor del tillverkade av återvinningsbara material. En förutsättning för återvinning är att materialen separeras på rätt sätt. I många länder kan du lämna in ditt uttjänta verktyg så att **Hilti** tar hand om det. Hör efter med **Hilti**s kundtjänst eller din kontaktperson.

Enligt EU:s direktiv om uttjänt elektrisk och elektronisk utrustning, och dess tillämpning enligt nationell lag, ska uttjänta elektriska och elektroniska verktyg sorteras separat och lämnas till miljövänlig återvinning.



- ▶ Kasta inte elektrisk eller elektronisk utrustning i hushållssoporna!
-

9 RoHS (föreskrifter för begränsning av användningen av farliga ämnen)

Använd länkarna nedan för att komma till tabellen över farliga ämnen: qr.hilti.com/2015761 (C 4/36 90) och qr.hilti.com/2028875 (C 4/36 350). En länk till RoHS-tabellen finns i slutet av den här dokumentationen som QR-kod.

10 Tillverkargaranti

- ▶ Vänd dig till din lokala **Hilti**-representant om du har frågor om garantivillkoren.

1 Informasjon om dokumentasjonen

1.1 Om denne dokumentasjonen

- Les denne dokumentasjonen før du tar produktet i bruk. Dette er en forutsetning for sikkerhet under arbeidet og problemfri bruk.
- Følg sikkerhetshenvisningene og advarslene i denne dokumentasjonen og på produktet.
- Oppbevar alltid bruksanvisningen på produktet, og lever bruksanvisningen fra deg sammen med produktet hvis det overtas av andre personer.

1.2 Symbolforklaring

1.2.1 Farehenvvisninger

Farehenvvisninger advarer mot farer under håndtering av produktet. Følgende signalord brukes sammen med et symbol:



FARE! For en umiddelbart truende fare som kan føre til alvorlige personskader eller død.



ADVARSEL! Varsler en mulig fare som kan føre til alvorlige personskader eller død.



MERK! Varsler om en mulig farlig situasjon som kan føre til lettere personskade eller skade på utstyr og annen eiendom

1.2.2 Symboler i dokumentasjonen

Følgende symboler brukes i denne dokumentasjonen:



Les bruksanvisningen før bruk



Bruksanvisninger og andre nyttige opplysninger

1.2.3 Symboler i illustrasjoner

Følgende symboler brukes i illustrasjonene:

2

Disse tallene henviser til illustrasjonen foran i denne bruksanvisningen

3

Nummereringen angir rekkefølgen for arbeidstrinnene på bildet og kan avvike fra arbeidstrinnene i teksten

11

Posisjonsnumrene brukes i illustrasjonen **Oversikt** og henviser til numrene på teksten i avsnittet **Produktoversikt**



Dette symbolet betyr at håndtering av produktet krever stor grad av oppmerksomhet.

1.3 Produktavhengige symboler

1.3.1 Symboler på produktet

Følgende symboler brukes på produktet:



Kun til bruk innendørs



Dobbeltisolert

1.4 Produktinformasjon

Hilti-produkter er laget for profesjonell bruk og må kun brukes, vedlikeholdes og repareres av kyndig personale. Dette personalet må informeres om eventuelle farer som kan oppstå. Produktet og tilleggsutstyret kan utgjøre en fare hvis det betjenes av ukvalifisert personale eller det benyttes feil.

Typebetegnelse og serienummer står på typeskiltet.

- ▶ Skriv inn serienummeret i tabellen nedenfor. Du trenger produktspesifikasjonene ved henvendelser til Hiltis representant eller service-senter.

Produktspesifikasjoner

Lader	C4/36-90
Generasjon	01
Serienummer	

1.5 Samsvarserklæring

Vi erklærer herved at produktet som er beskrevet her, er i samsvar med gjeldende normer og direktiver. Du finner et bilde av samsvarserklæringen på slutten av denne dokumentasjonen.

Den tekniske dokumentasjonen er lagret her:

Hilti Entwicklungsgesellschaft mbH | Zulassung Geräte | Hiltistraße 6 | 86916 Kaufering, DE

2 Sikkerhet

2.1 Generelle sikkerhetsregler for elektroverktøy

⚠ ADVARSEL Les alle sikkerhetsanvisninger og andre anvisninger. Manglende overholdelse av sikkerhetsanvisninger og andre anvisninger kan medføre elektrisk støt, brann og/eller alvorlige skader.

Overhold alle sikkerhetsanvisninger og instruksjoner i hele bruksperioden.

Sikkerhet på arbeidsplassen

- ▶ **Hold arbeidsområdet rent og godt opplyst.** Rotete eller dårlig belyste arbeidsområder kan føre til ulykker.
- ▶ **Bruk ikke elektroverktøyet i eksplosjonsfarlige omgivelser hvor det befinner seg brennbare flytende stoffer, gasser eller støv.** Elektroverktøy lager gnister som kan antenne støv eller damp.
- ▶ **Hold barn og andre personer på avstand mens elektroverktøyet brukes.** Hvis du blir forstyrret under arbeidet, kan du miste kontrollen over maskinen.

Elektrisk sikkerhet

- ▶ **Elektroverktøyets støpsel må passe i stikkkontakten. Støpselet må ikke forandres på noen som helst måte. Bruk ikke adapterkontakt på elektroverktøyet som er jordet.** Originale plugger og egnede stikkontakter minsker risikoen for elektrisk støt.
- ▶ **Unngå kroppskontakt med jordete overflater som rør, radiatorer, komfyrer eller kjøleskap.** Risikoen for elektriske støt er høyere når kroppen er jordet.
- ▶ **Hold elektroverktøyet unna regn og fuktighet.** Risikoen for et elektrisk støt øker ved inntrenging av vann i et elektroverktøy.
- ▶ **Bruk ikke ledningen til å bære elektroverktøyet, henge det opp eller til å dra støpselet ut av stikkkontakten. Hold ledningen unna varme, olje, skarpe kanter eller maskindeler som beveger seg.** Skadede eller sammenviklede ledninger øker risikoen for elektriske støt.
- ▶ **Bruk kun skjøteledning som også er godkjent for utendørs bruk når du arbeider med et elektroverktøy utendørs.** Bruk av skjøteledning som er egnet til utendørs bruk, minsker risikoen for elektrisk støt.
- ▶ **Må elektroverktøyet brukes i fuktige omgivelser, er det nødvendig å bruke en jordfeilbryter.** Bruk av en jordfeilbryter reduserer risikoen for elektrisk støt.

Personsikkerhet

- ▶ **Vær oppmerksom, pass på hva du gjør, og gå fornuftig fram under arbeidet med et elektroverktøy. Ikke bruk elektroverktøy når du er trøtt eller påvirket av narkotika, alkohol eller medikamenter.** Et øyeblikks uoppmerksomhet ved bruk av elektroverktøyet kan være nok til å forårsake alvorlige personskader.
- ▶ **Bruk alltid personlig verneutstyr og vernebriller.** Bruk av personlig verneutstyr som støvmaske, skliskre vernesko, hjelm eller hørselsvern – avhengig av type og bruk av elektroverktøyet – reduserer risikoen for skader.
- ▶ **Unngå utilsiktet start. Forsikre deg om at elektroverktøyet er slått av før du kobler det til strømforsyningen, løfter eller flytter på det.** Hvis du holder fingeren på bryteren når du bærer elektroverktøyet, eller kobler elektroverktøyet til strøm i innkoblet tilstand, kan dette føre til uhell.
- ▶ **Fjern justeringsverktøy og skrunøkkel før du slår på elektroverktøyet.** Et verktøy eller en nøkkel som befinner seg i en roterende maskindel, kan føre til skader.
- ▶ **Unngå uhensiktsmessige arbeidsposisjoner. Sørg for å stå stødig og i balanse.** Dermed kan du kontrollere elektroverktøyet bedre i uventede situasjoner.
- ▶ **Bruk egnede klær. Ikke bruk vide klær eller smykker. Hold hår, tøy og hansker unna deler som beveger seg.** Løstsittende tøy, smykker eller langt hår kan komme inn i deler som beveger seg.

- ▶ Hvis det er montert støvavsugs- og oppsamlingsinnretninger, må det kontrolleres at disse er koblet til og blir brukt på riktig måte. Bruk av et støvavsug kan redusere faremomentene i forbindelse med støv.

Bruk og behandling av elektroverktøyet

- ▶ **Ikke overbelast verktøyet. Bruk et elektroverktøy som er beregnet til den type arbeid du vil utføre.** Med et passende elektroverktøy arbeider du bedre og sikrere i det angitte effektområdet.
- ▶ **Ikke bruk elektroverktøy med defekt bryter.** Et elektroverktøy som ikke lenger kan slås av eller på, er farlig og må repareres.
- ▶ **Dra ut støpselet fra stikkontakten før du foretar maskininnstillinger, bytter tilleggsgutstyr eller legger bort maskinen.** Disse tiltakene forhindrer en utilsiktet start av elektroverktøyet.
- ▶ **Oppbevar elektroverktøy som ikke brukes utenfor barns rekkevidde. La ikke personer som ikke er fortrolige med eller ikke har lest instruksjonene, bruke verktøyet.** Elektroverktøy er farlige når de brukes av uerfarne personer.
- ▶ **Sørg for grundig stell og vedlikehold av elektroverktøyet. Kontroller at bevegelige deler på elektroverktøyet fungerer feilfritt og ikke klemmes fast, og om deler er brukket eller skadet, slik at dette innvirker på elektroverktøyets funksjon. La skadde deler repareres før elektroverktøyet brukes.** Mange ulykker er et resultat av dårlig vedlikeholdte elektroverktøy.
- ▶ **Hold skjæreverktøy skarpe og rene.** Godt vedlikeholdte skjæreverktøy med skarpe skjærekanter blir sjeldnere fastklemt og er lettere å styre.
- ▶ **Bruk elektroverktøy, tilbehør, arbeidsverktøy osv. i overensstemmelse med denne anvisningen. Ta hensyn til arbeidsforholdene og arbeidet som skal utføres.** Bruk av elektroverktøy til andre formål enn det som er angitt kan føre til farlige situasjoner.

Service

- ▶ **Elektroverktøyet må kun repareres av kvalifisert fagpersonale og kun med originale reservedeler.** Slik opprettholdes elektroverktøyets sikkerhet.

2.2 Riktig håndtering og bruk av ladere

- ▶ Lad bare tillatte Hilti Li-Ion-batterier med laderen, for å unngå personskader.
- ▶ Laderen må plasseres på et rent og kjølig, men likevel frostfritt sted.
- ▶ Under ladingen må laderen kunne avgj varme, derfor må ventilasjonspaltene være frie. Ta derfor laderen ut av verktøykofferten. Det må ikke foretas lading i en lukket beholder.
- ▶ Stell apparatet med omhu. Kontroller om deler er brukket eller skadet og om apparatets funksjon påvirkes av dette. La skadde deler repareres før apparatet brukes.

- ▶ Bruk ladere og tilhørende batterier som er i samsvar med disse instruksjonene og dermed påkrevd for denne spesielle apparattypen. Brukes ladere på andre områder enn tiltenkte bruksområder, kan dette føre til farlige situasjoner.
- ▶ Bruk kun ladere som er anbefalt av produsenten når du skal lade batteriene. Det oppstår brannfare når det brukes andre batterier i en lader enn dem laderen er egnet for.
- ▶ Unngå å oppbevare ubrukte batterier eller laderen i nærheten av binders, mynter, nøkler, nagler, skruer eller andre små metallgjenstander som kan forårsake en kortslutning av batteriet eller ladekontakten. En kortslutning mellom batteri- eller ladekontaktene kan føre til forbrenninger eller brann.
- ▶ Ved feil bruk kan væske lekke fra batteriet. Unngå kontakt med denne væsken. Ved tilfeldig kontakt må det skylles med vann. Hvis det kommer væske i øynene, må du i tillegg oppsøke lege. Væske som lekker ut, kan føre til hudirritasjoner eller forbrenninger.
- ▶ **Sørg for at batteriene ikke skades mekanisk.**
- ▶ Skadde batterier (for eksempel batterier med sprekker, ødelagte deler eller kontakter som er bøyd, skjøvet tilbake eller trukket ut) skal ikke lades opp eller brukes videre.

2.3 Aktsom håndtering og bruk av batterier

- ▶ Ta hensyn til spesielle retningslinjer for transport, lagring og bruk av Li-Ion-batterier.
- ▶ Hold batteriene unna høye temperaturer, direkte solskinn og åpen ild.
- ▶ Batteriene må ikke tas fra hverandre, klemmes, varmes opp over 80 °C eller brennes.
- ▶ Skadde batterier må ikke lades eller brukes mer.
- ▶ Hvis batteriet er for varmt til å ta i, kan det være defekt. Plasser batteriet på et ikke-brennbart sted med tilstrekkelig avstand fra brennbare materialer, der det kan observeres. La det avkjøles. Kontakt **Hilti** service når batteriet er avkjølt.

3 Beskrivelse

3.1 Produktoversikt 1

- | | |
|---|-------------------------|
| ① Utløserknapp med tilleggs-funksjon for aktivering av lade-nivåindikator | ③ LED-ladenivåindikator |
| ② Batteri | ④ Indikatorlampe |
| | ⑤ Batterigrensesnitt |

3.2 Forskriftsmessig bruk

Det beskrevne produktet er en lader for **Hilti** Li-Ion-batterier med en nominell spenning på 7,2 til 36 V. Den er beregnet for tilkobling til stikkontakter med 100 til 240 V vekselspenning (avhengig av nasjonal utførelse).

Laderen C4-36-DC kan kobles til en bilkontakt på 12 V eller 24 V likestrøm. Batteriene som er tillatt for dette produktet, finner du helt på slutten av denne dokumentasjonen.

3.3 Grafiske elementer

3.3.1 Grafiske elementer på laderen og batteriet 2

Visning	Betydning for batteriet	Betydning for laderen
Lyser konstant	Visning av ladenivået	Lader tilkoblet og klar til bruk.
Blinker	Lading pågår	Batteriet er for varmt eller for kaldt.
Lyser ikke	Grønn lampe på laderen lyser konstant, ingen lamper lyser på batteret: Feil på batteriet.	Feil på lader.

3.3.2 Ladenivåindikator for Li-Ion-batteriet 2

Tilstand	Betydning
4 LED-er lyser.	• Ladenivå: 100 %
3 LED-er lyser, 1 LED blinker.	• Ladenivå: 75 % til 100 %
2 LED-er lyser, 1 LED blinker.	• Ladenivå: 50 % til 75 %
1 LED lyser, 1 LED blinker.	• Ladenivå: 25 % til 50 %
1 LED blinker.	• Ladenivå: < 25 %

3.4 Dette følger med

lader, bruksanvisning.

I tillegg finner du tillatte systemprodukter til produktet hos nærmeste **Hilti Store** eller under: **www.hilti.group** | USA: **www.hilti.com**

4 Tekniske data

	C 4/36-90	C 4/36-350	C 4/36-DC
Vekt	0,6 kg	1,1 kg	0,6 kg
Utgangsspenning	7,2 V ... 36 V	7,2 V ... 36 V	7,2 V ... 36 V
Utgangseffekt	230 V 90 W	365 W	•/•
	12 V •/•	•/•	60 W
	24 V •/•	•/•	60 W

5 Betjening

5.1 Slå på laderen C 4/36-90 og C 4/36-350

C 4/36-90

C 4/36-350

- ▶ Sett nettstøpslet inn i stikkkontakten.
 - ◀ Den grønne lampen på laderen lyser.

5.2 Slå på laderen C 4/36-DC

C 4/36-DC

Informasjon

Ved lading av **Hilti**-batterier med C 4/36-DC-laderen kan kjøretøyets startbatteri bli så utladet at det mister sin funksjon.

Avhengig av hvordan kjøretøyet fungerer, blir laderen enten straks tilført strøm eller etter at tenningen er slått på.

- ▶ Sett nettstøpslet inn i sigaretttennerkontakten.
 - ◀ Ved riktig inngangsspenning lyser den grønne lampen på laderen konstant.

5.3 Sette i batteriet og lade det opp

Informasjon

Batteriet vil ikke ta skade av å ligge i laderen over lang tid. Laderen må i dette tilfellet være i bruk (den grønne LED-en på laderen lyser). Etter en viss tid slukner batteriets ladenivåindikator selv om batteriet er fulladet, og kan heller ikke aktiveres til flere visninger. Av sikkerhetsmessige årsaker anbefales det å ta batteriet ut av laderen etter at oppladingen er ferdig.

Li-Ion-batterier er alltid klare til bruk, også i delvis oppladet tilstand. Ladeforløpet indikeres ved hjelp av LED-ene.

1. Før du setter i batteriet, må du kontrollere at kontaktene er rene og fettfrie.
2. Skyv batteriet inn i det aktuelle grensesnittet.
3. Pass på at geometrien/koden på batteriet stemmer overens med grensesnittet.
 - ◀ Når batteriet er satt på plass i laderen, starter ladingen automatisk.

5.4 Ta ut batteriet

1. Trykk på utløsermekanismen for batteriet.
2. Trekk batteriet ut av laderen.

6 Feilsøking

Feil	Mulig årsak	Løsning
Lampen på batteriet lyser ikke, batteriet befinner seg i laderen.	Batteriet kan være defekt.	▶ Trekk batteriet ut av laderen. Hvis lampene på batteriet fortsatt ikke lyser når batterinivåindikatoren på batteriet er aktivert, er batteriet defekt. Få batteriet kontrollert hos Hilti service.
Lampene blinker på laderen.	Batteriet er for varmt eller for kaldt. Det skjer ingen lading.	▶ Så snart batteriet har nådd nødvendig temperatur, kobler laderen automatisk over til lading.
Lampen på laderen lyser ikke.	Feil på lader.	▶ Koble apparatet fra og til igjen. Hvis lampen fremdeles ikke lyser, må du levere apparatet inn til Hilti service.

7 Service og vedlikehold



ADVARSEL

Fare for elektrisk støt! Stell og vedlikehold med isatt nettstøpsel kan føre til alvorlige personskader og forbrenninger.

- ▶ Før alt stell og vedlikeholdsarbeid må nettstøpslet trekkes ut!

Pleie

- Fjern gjenstridig smuss forsiktig.
- Bruk en tørr børste for å gjøre rent ventilasjonsåpningene forsiktig.
- Rengjør huset bare med en lett fuktet klut. Ikke bruk silikonholdige pleiemiddel, da dette kan angripe plastdelene.

Vedlikehold



ADVARSEL

Fare for elektrisk støt! Ufagmessige reparasjoner på elektriske komponenter kan føre til alvorlig personskade og forbrenninger.

- ▶ Elektriske deler på maskinen må kun repareres av fagfolk.

- Kontroller alle synlige deler regelmessig mht. skade og alle betjenings-elementene mht. feilfri funksjon.
- Ved skader og/eller funksjonsfeil må elektroverktøyet ikke brukes. Få maskinen reparert av **Hilti** service snarest mulig.
- Etter stell- og vedlikeholdsarbeid må alle beskyttelsesinnretninger monteres, og det må foretas funksjonskontroll av dem.

8 Avhending

ADVARSEL

Fare for personskader. Fare på grunn av ukyndig avhending.

- ▶ Ved ukyndig avhending av utstyret kan følgende skje: Ved forbrenning av plastdeler kan det oppstå giftige gasser som kan gjøre personer syke. Batterier kan eksplodere og dermed forårsake forgiftninger, forbrenninger, etseskader eller miljøskader dersom de skades eller varmes sterkt opp. Ved ukyndig avhending kan uvedkommende få tak i utstyret og bruke det på uønskede måter. Dette kan føre til at de skader seg selv og tredjepart og skader miljøet.
- ▶ Kasser defekte batterier umiddelbart. Hold disse utilgjengelige for barn. Batterier må ikke tas fra hverandre og ikke brennes.
- ▶ Kasser batteriene i samsvar med nasjonale forskrifter eller leverer utbrukte batterier inn hos **Hilti**.

 **Hilti**-apparater er i stor grad laget av resirkulerbart materiale. En forskriftsmessig materialsortering er en forutsetning for resirkulering. I mange land tar **Hilti** ditt gamle apparat i retur. Spør **Hilti** kundeservice eller forhandleren din.

I henhold til EU-direktivet om avfall fra elektrisk og elektronisk utstyr og direktivets tilpasning i nasjonal rett skal brukt elektrisk og elektronisk utstyr samles inn separat og leveres inn for miljøvennlig gjenvinning.



- ▶ Kast aldri elektrisk eller elektronisk utstyr i husholdningsavfallet!

9 RoHS (direktiv for begrensning av bruk av farlige stoffer)

Under følgende lenke finner du tabellen over farlige stoffer: qr.hilti.com/2015761 (C 4/36 90) og qr.hilti.com/2028875 (C 4/36 350).

Du finner en lenke til RoHS-tabellen helt til slutt i denne dokumentasjonen som QR-kode.

10 Produsentgaranti

- ▶ Når det gjelder spørsmål om garantibetingelser, ber vi deg kontakte din lokale **Hilti**-partner.

1 Dokumentaation tiedot



1.1 Tästä dokumentaatiosta

- Lue ehdottomasti tämä dokumentaatio ennen tuotteen käyttöönottoa. Se on turvallisen työn teon ja tuotteen ongelmattoman käsittelyn perusedellytys.
- Noudata tässä dokumentaatiossa ja tuotteessa olevia turvallisuus- ja varoitushuomautuksia.
- Säilytä käyttöohje aina tuotteen yhteydessä ja varmista, että käyttöohje on mukana, kun luovutat tuotteen toiselle henkilölle.

1.2 Merkkien selitykset



1.2.1 Varoitushuomautukset

Varoitushuomautukset varoittavat tuotteen käyttöön liittyvistä vaaroista. Seuraavia varoitustekstejä käytetään yhdessä symbolien kanssa:

	VAKAVA VAARA! Varoittaa välittömästä, uhkaavasta vaarasta, josta voi seurauksena olla vakava loukkaantuminen tai jopa kuolema.
	VAARA! Varoittaa mahdollisesta vaarasta, josta voi seurauksena olla vakava loukkaantuminen tai kuolema.
	VAROITUS! Varoittaa mahdollisesta vaaratilanteesta, josta voi seurata loukkaantuminen tai aineellinen vahinko.



1.2.2 Symbolit dokumentaatiossa

Tässä dokumentaatiossa käytetään seuraavia symboleita:

	Lue käyttöohje ennen käyttämistä
	Toimintaohjeita ja muuta hyödyllistä tietoa

1.2.3 Symbolit kuvissa

Kuvissa käytetään seuraavia symboleita:

	Nämä numerot viittaavat vastaavaan kuvaan tämän käyttöohjeen alussa
3	Numerointi kertoo työvaiheiden järjestyksen kuvissa ja saattaa poiketa numeroinnista tekstissä
	Kohtanumeroita käytetään kuvassa Yleiskuva , ja ne viittaavat kuvatekstien numerointiin kappaleessa Tuoteyhteenveto
	Tämän merkin tarkoitus on kiinnittää erityinen huomiosi tuotteen käyttöön ja käsittelyyn.

1.3 Tuotekohtaiset symbolit

1.3.1 Symbolit tuotteessa

Tuotteessa käytetään seuraavia symboleita:



Vain sisätiloissa käytettäväksi



Kaksinkertaisesti eristetty

1.4 Tuotetiedot

Hilti-tuotteet on tarkoitettu ammattikäyttöön, ja niitä saa käyttää, huoltaa tai korjata vain valtuutettu, koulutettu henkilö. Käyttäjän pitää olla hyvin perillä käyttöön liittyvistä vaaroista. Tuote ja sen varusteet saattavat aiheuttaa vaaratilanteita, jos kokemattomat henkilöt käyttävät tuotetta ohjeiden vastaisesti tai muutoin asiattomasti.

Tyypimerkinnän ja sarjanumeron löydät tyypikilvestä.

- ▶ Kirjoita sarjanumero oheiseen taulukkoon. Tuotteen tiedot tarvitaan, jos esität kysymyksiä myynti- tai huoltoedustajallemme.

Tuotetiedot

Laturi	C4/36-90
Sukupolvi	01
Sarjanumero	

1.5 Vaatimustenmukaisuusvakuutus

Vakuutamme, että tässä kuvattu tuote täyttää voimassa olevien direktiivien ja standardien vaatimukset. Kuva vaatimustenmukaisuusvakuutuksesta on tämän dokumentaation lopussa.

Tekninen dokumentaatio löytyy tästä:

Hilti Entwicklungsgesellschaft mbH | Zulassung Geräte | Hiltistraße 6 | 86916 Kaufering, DE

2 Turvallisuus

2.1 Sähkötyökaluja koskevat yleiset turvallisuusohjeet

⚠ VAKAVA VAARA Lue kaikki turvallisuus- ja käyttöohjeet. Turvallisuus- ja käyttöohjeiden noudattamatta jättäminen saattaa johtaa sähköiskuun, tulipaloon ja/tai vakavaan loukkaantumiseen.

Säilytä kaikki turvallisuus- ja käyttöohjeet huolellisesti vastaisen varalle.

Työpaikan turvallisuus

- ▶ **Pidä työskentelyalue siistinä ja hyvin valaistuna.** Työpaikan epäjärjestyks ja valaisemattomat työalueet voivat johtaa tapaturmiin.
- ▶ **Älä käytä sähkötyökalua räjähdysalttiissa ympäristössä, jossa on syttyvää nestettä, kaasua tai pölyä.** Sähkötyökalut synnyttävät kipinöitä, jotka saattavat sytyttää pölyn tai höyryt.

- ▶ **Pidä lapset ja sivulliset loitolla sähkötyökalua käyttäessäsi.** Voit mennä koneen hallinnan huomioksi suuntautuessa muualle.

Sähköturvallisuus

- ▶ **Sähkötyökalun pistokkeen pitää sopia pistorasiaan.** Pistoketta ei saa muuttaa millään tavalla. Älä käytä pistorasia-adaptoreita suoja-**maadotettujen sähkötyökalujen yhteydessä.** Alkuperäisessä kunnossa olevat pistokkeet ja sopivat pistorasiat vähentävät sähköiskun vaaraa.
- ▶ **Vältä koskettamasta sähköä johtaviin pintoihin kuten putkiin, pattereihin, liesiin ja jääkaappeihin.** Sähköiskun vaara kasvaa, jos kehosi maadottuu.
- ▶ **Älä aseta sähkötyökalua alttiiksi sateelle tai kosteudelle.** Veden tunkeutuminen sähkötyökalun sisään lisää sähköiskun vaaraa.
- ▶ **Älä kannata tai ripusta sähkötyökalua verkkojohdostaan äläkä vedä pistoketta irti pistorasiasta johdosta vetämällä.** Pidä johto loitolla kuumuudesta, öljystä, terävistä reunoista ja liikkuvista osista. Vahingoittuneet tai toisiinsa kietoutuneet johdot lisäävät sähköiskun vaaraa.
- ▶ **Kun käytät sähkötyökalua ulkona, käytä ainoastaan ulkokäyttöön soveltuvaa jatkojohtoa.** Ulkokäyttöön soveltuvan jatkojohdon käyttö pienentää sähköiskun vaaraa.
- ▶ **Jos sähkötyökalua on välttämätöntä käyttää kosteassa ympäristössä, käytä vikavirtasuojakytkintä.** Vikavirtasuojakytkimen käyttö pienentää sähköiskun vaaraa.

Henkilöturvallisuus

- ▶ **Ole valpas, kiinnitä huomiota työskentelyysi ja noudata tervettä järkeä sähkötyökalua käyttäessäsi.** Älä käytä sähkötyökalua, jos olet väsynyt tai huumeiden, alkoholin tai lääkkeiden vaikutuksen alaisena. Sähkötyökalua käytettäessä hetkellinenkin varomattomuus saattaa aiheuttaa vakavia vammoja.
- ▶ **Käytä henkilökohtaisia suojavarusteita ja aina suojalaseja.** Henkilökohtaiset suojavarusteet, kuten hengityssuojain, luistamattomat turvajalkineet, kypärä ja kuulosuojaimet, pienentävät oikein käytettyinä loukkaantumisriskiä sähkötyökalun käyttötilanteesta riippuen.
- ▶ **Varo tahatonta käynnistämistä.** Varmista, että sähkötyökalu on kytketty pois päältä, ennen kuin liität siihen akun, otat sen käteesi tai kannat sitä. Jos kannat sähkötyökalua sormi käyttökytkimellä tai liität pistokkeen pistorasiaan käyttökytkimen ollessa käyntiasennossa, altistat itsesi onnettomuuksille.
- ▶ **Poista kaikki säätötyökalut ja ruuvitaltat, ennen kuin käynnistät sähkötyökalun.** Työkalu tai avain, joka sijaitsee sähkötyökalun pyörivässä osassa, saattaa johtaa loukkaantumiseen.
- ▶ **Vältä vaikeita työskentelyasentoja.** Varmista aina tukeva seisoma-asento ja tasapaino. Siten voit paremmin hallita sähkötyökalua odottamattomissa tilanteissa.

- ▶ **Käytä työhösi soveltuvia vaatteita. Älä käytä löysiä työvaatteita tai koruja. Pidä hiukset, vaatteet ja käsineet loitolla liikkuvista osista.** Väljät vaatteet, korut ja pitkät hiukset voivat takertua liikkuviin osiin.
- ▶ **Jos pölynpoisto- ja keräilylaitteita voidaan asentaa, sinun on tarkastettava, että ne on liitetty oikein ja että niitä käytetään oikealla tavalla.** Pölynpoistovarustuksen käyttö vähentää pölyn aiheuttamia vaaroja.

Sähkötyökalun käyttö ja käsittely

- ▶ **Älä ylikuormita konetta. Käytä kyseiseen työhön tarkoitettua sähkötyökalua.** Sopivaa sähkötyökalua käyttäen työskentelet paremmin ja varmemmin tehoalueella, jolle sähkötyökalu on tarkoitettu.
- ▶ **Älä käytä sähkötyökalua, jonka käyttökkytkin ei toimi.** Sähkötyökalu, jota ei enää voida käynnistää ja pysäyttää käyttökkytkimellä, on vaarallinen ja se täytyy korjata.
- ▶ **Irrota pistoke pistorasiasta, ennen kuin suoritat säätöjä, vaihdat tarvikkeita tai siirrät koneen varastoitavaksi.** Tämä turvatoimenpide estää sähkötyökalun tahattoman käynnistysriskin.
- ▶ **Säilytä sähkötyökalut poissa lasten ulottuvilta, kun niitä ei käytetä. Älä anna toisten henkilöiden käyttää sähkötyökalua, elleivät he ole perehtyneet sen käyttöön ja lukeneet käyttöohjeita.** Sähkötyökalut ovat vaarallisia, jos niitä käyttävät kokemattomat henkilöt.
- ▶ **Hoida sähkötyökalujasi huolella. Tarkasta, että liikkuvat osat toimivat moitteettomasti eivätkä ole puristuksissa, ja tarkasta myös, ettei sähkötyökalussa ole murtuneita tai vaurioituneita osia, jotka saattaisivat haitata sen toimintaa. Korjauta vaurioituneet osat ennen työkalun käyttämistä.** Usein loukkaantumisten ja tapaturmien syynä on sähkötyökalujen laiminlyöty huolto.
- ▶ **Pidä terät terävinä ja puhtaina.** Huolella hoidetut terät, joiden leikkausreunat ovat teräviä, eivät jumitu herkästi, ja niillä työn teko on kevyempää.
- ▶ **Käytä sähkötyökalua, lisävarusteita ja tarvikkeita, teriä jne. niiden käyttöohjeiden mukaisesti. Ota tällöin työolosuhteet ja suoritettava työtehtävä huomioon.** Sähkötyökalun käyttö muuhun kuin sille tarkoitettuun käyttöön saattaa johtaa vaarallisiin tilanteisiin.

Huolto

- ▶ **Anna koulutettujen ammattihenkilöiden korjata sähkötyökalusi ja hyväksy korjauksiin vain alkuperäisiä varaosia.** Siten varmistat, että sähkötyökalu säilyy turvallisena.

2.2 Latureiden oikea käyttö ja käsittely

- ▶ Loukkaantumisten välttämiseksi lataa laturilla vain hyväksytyjä **Hilti**-litiumioniakkuja.
- ▶ Laturin käyttöpaikan pitää olla siisti ja viileä, mutta lämpötila ei saa olla pakkasen puolella.

- ▶ Lataamisen aikana laturin pitää pystyä luovuttamaan ilmaan lämpöä, minkä vuoksi jäähdytysilmarakojen pitää olla avoimet. Ota laturi pois laukustaan. Älä käytä laturia suljetussa laatikossa.
- ▶ Hoida laitetta huolellisesti. Tarkasta, etteivät osat ole murtuneet tai vaurioituneet siten, että laitteen moitteeton toiminta vaarantuu. Korjauta vaurioituneet osat ennen laitteen käyttämistä.
- ▶ Käytä latureita ja niihin tarkoitettuja akkuja aina näiden ohjeiden mukaisesti, ja myös siten kuten kone- ja laitekohtaisesti on määrätty. Latureiden käyttö muihin kuin ohjeiden mukaisiin tarkoituksiin saattaa aiheuttaa vaaratilanteita.
- ▶ Lataa akut vain valmistajan suositamalla laturilla. Jos laturi on tarkoitettu vain tiettyjen akkumallien lataamiseen, palovaara on olemassa, jos laturia käytetään muiden akkujen lataamiseen.
- ▶ Älä pidä ei-käytössä olevan akun tai laturin lähellä paperiliittimiä, kolikkoja, avaimia, nauvoja, ruuveja tai muita metalliesineitä, sillä ne saattaisivat oikosulkea akun tai laturin liittimet. Akun tai laturin liittimien välinen oikosulku saattaa aiheuttaa palovammoja tai johtaa tulipaloon.
- ▶ Väärästä käytöstä johtuen saattaa akusta vuotaa nestettä, jota ei saa koskettaa. Vältä kosketusta sen kanssa. Tarvittaessa huuhtelee kosketuskohta vedellä. Jos nestettä pääsee silmiin, tarvitaan lisäksi lääkärin apua. Ulos vuotava neste saattaa aiheuttaa ärsytystä ja palovammoja.
- ▶ **Varo, etteivät akut vaurioitu mekaanisesti.**
- ▶ Vaurioituneita akkuja (esimerkiksi akkuja, joissa on murtumia tai josta on irronnut palasia tai joiden liittimet ovat painuneet sisään tai vääntyneet ulos), ei saa ladata eikä käyttää.

2.3 Akkujen käyttö ja hoito

- ▶ Ota litiumioniakkujen kuljettamisesta, varastoinnista ja käyttämisestä annetut erityisohjeet huomioon.
- ▶ Suojaa akut korkeilta lämpötiloilta, suoralta auringonpaisteelta ja avotulelta.
- ▶ Akkuja ei saa avata, puristaa, kuumentaa yli 80 °C:n lämpötilaan tai polttaa.
- ▶ Vaurioituneita akkuja ei saa ladata eikä käyttää.
- ▶ Jos akku on liian kuuma koskea, se saattaa olla vaurioitunut. Aseta kone riittävän etäälle syttyvistä materiaaleista palovaarattomaan paikkaan, jossa voit valvoa konetta, ja anna sen jäähtyä. Ota yhteys **Hilti**-huoltoon akun jäähdyttyä.

3 Kuvaus

3.1 Tuoteyhteenveto 1

- | | |
|--|------------------------------|
| ① Vapautuspainike jossa lisätoimintona lataustilan näytön aktivointi | ③ Lataustilan LED-merkkivalo |
| ② Akku | ④ Merkkivalo |
| | ⑤ Akun liitäntä |

3.2 Tarkoituksenmukainen käyttö

Kuvattu tuote on laturi sellaisten **Hilti**-litiumioniakkujen lataamiseen, joiden jännite on välillä 7,2 ja 36 voltia. Se on tarkoitettu liitettäväksi 100–240 voltin vaihtojännitepistorasiaan (laturin erilaisista maakohtaisista malleista riippuen).

Laturi C4-36-DC voidaan liittää ajoneuvon 12 voltin tai 24 voltin tasavirtapistorasiaan.

Tälle tuotteelle hyväksytyt akut löydät tämän dokumentaation lopusta.

3.3 Näyttöelementit

3.3.1 Näyttöelementit laturissa ja akussa 2

Näyttö	Merkitys akun yhteydessä	Merkitys laturin yhteydessä
Palaa jatkuvasti	Lataustilan näyttö	Laturi liitetty ja toimintavalmis.
Vilkkuu	Lataus käynnissä	Akku liian kuuma tai liian kylmä.
Ei pala	Laturin vihreä merkkivalo palaa jatkuvasti, akun mikään merkkivalo ei pala: akussa häiriö.	Laturin häiriö.

3.3.2 Litiumioniakun lataustilan näyttö 2

Tila	Merkitys
4 LED-merkkivaloa palaa.	• Lataustila: 100 %
3 LED-merkkivaloa palaa, 1 LED vilkkuu.	• Lataustila: 75 % ... 100 %
2 LED-merkkivaloa palaa, 1 LED vilkkuu.	• Lataustila: 50 % ... 75 %
1 LED palaa, 1 LED vilkkuu.	• Lataustila: 25 % ... 50 %
1 LED-merkkivalo vilkkuu.	• Lataustila: < 25 %

3.4 Toimituksen sisältö

Laturi, käyttöohje.

Muita tälle tuotteelle hyväksytyjä järjestelmätuotteita löydät **Hilti Store** -liikkeestä tai nettiosoitteesta: www.hilti.group | USA: www.hilti.com

4 Tekniset tiedot

		C 4/36-90	C 4/36-350	C 4/36-DC
Paino		0,6 kg	1,1 kg	0,6 kg
Antojännite		7,2 V ... 36 V	7,2 V ... 36 V	7,2 V ... 36 V
Antoteho	230 V	90 W	365 W	•/•
	12 V	•/•	•/•	60 W
	24 V	•/•	•/•	60 W

5 Käyttö

5.1 Laturin C 4/36-90 ja C 4/36-350 kytkeminen päälle

C 4/36-90
C 4/36-350

- ▶ Liitä laitteen pistoke verkkopistorasiaan.
 - ◁ Laturin vihreä merkkivalo palaa.

5.2 Laturin C 4/36-DC kytkeminen päälle

C 4/36-DC

Huomautus

Kun **Hilti**-akkua ladataan laturilla C 4/36-DC, ajoneuvon akkua saatetaan purkaa niin paljon, että käynnistysakun varaus ei enää riitä ajoneuvon käyttämiseen.

Ajoneuvon sähköjärjestelmän toteutuksesta riippuen laturi saa jännitteen joko heti liittämisen jälkeen tai vasta ajoneuvon syytysvirran kytkemisen myötä.

- ▶ Liitä verkkopistoke savukkeensytytinpistorasiaan.
 - ◁ Kun tulojännite on oikea, laturin vihreä merkkivalo palaa jatkuvasti.

Huomautus

Akku ei vaurioidu, vaikka antaisit sen olla laturissa pitemmänkin aikaa. Tällöin on kuitenkin tarpeen, että laturi on käyttötilassaan (laturin vihreä LED-merkkivalo palaa). Jonkin ajan kuluttua akun lataustilan näyttö sammuu, vaikka akku on täyteen ladattu, eikä lataustilan näyttöä saada uudelleen aktivoitua. Turvallisuussyiden vuoksi suositamme, että irrotat akun laturista lataamisen päätyttyä.

Litiumioniakut ovat aina käyttövalmiita, myös osittain ladattuina. Latauksen edistyminen näytetään LED-merkkivaloilla.

1. Varmista ennen akkujen paikalleen laittamista, että niiden liittimet ovat puhtaat ja rasvattomat.
2. Työnnä akku sille tarkoitettuun latausasemaan.
3. Varmista, että akun ja latausaseman muotoilu / koodaus sopivat toisiinsa.
 - ◀ Lataus alkaa automaattisesti, kun lukitset akun paikalleen laturiin.

5.4 Akun irrotus 4

1. Paina akussa olevaa lukituksen avausmekanismia.
2. Vedä akku irti laturista.

6 Apua häiriötilanteisiin

Häiriö	Mahdollinen syy	Ratkaisu
Merkkivalo akussa ei pala, akku on laturissa.	Akku ehkä rikki.	► Vedä akku irti laturista. Jos merkkivalot jäävät palamaan akun lataustilan näytön aktivoimisen jälkeen, akku on rikki. Tarkastuta akku Hilti -huollossa.
Merkkivalot laturissa vilkkuvat.	Akku liian kuuma tai liian kylmä; latausta ei tapahdu.	► Heti kun akun lämpötila on ohjeenmukaisissa rajoissa, laturi kytkee lataamisen automaattisesti päälle.
Merkkivalo laturissa ei pala.	Laturin häiriö.	► Kytke laite pois päältä ja takaisin päälle. Jos merkkivalo ei vielä kukaan syty, vie laite Hilti -huoltoon.



VAARA

Sähköiskun aiheuttama vaara! Hoito- ja kunnostustöiden suorittaminen koneen pistoke pistorasiaan liitettynä voi johtaa vakaviin loukkaantumisiin ja palovammoihin.

- ▶ Irrota koneen pistoke verkkopistorasiasta aina ennen hoito- ja kunnostustöitä!
-

Huolto ja hoito

- Poista pinttynyt lika varovasti.
- Puhdista jäähdytysilmarat varovasti kuivalla harjalla.
- Käytä kotelon puhdistamiseen vain kevyesti kostutettua kangasta. Älä käytä silikonia sisältäviä hoitoaineita, sillä ne voivat vaurioittaa muoviosia.

Kunnossapito



VAARA

Sähköiskun aiheuttama vaara! Sähköosien asiantuntemattomat korjaukset voivat aiheuttaa vakavia loukkaantumisia ja palovammoja.

- ▶ Sähköosien korjaustyöt saa tehdä ainoastaan valtuutettu sähköasentaja.
-

- Tarkasta säännöllisin välein kaikkien näkyvien osien mahdolliset vauriot ja käyttöelementtien moitteeton toiminta.
- Jos havaitset vaurioita ja/tai toteat toimintahäiriöitä, älä käytä sähkötyökalua. Korjauta heti **Hilti**-huollossa.
- Hoito- ja kunnostustöiden jälkeen kiinnitä kaikki suojalaitteet ja tarkasta niiden toiminta.

8 Hävittäminen



VAARA

Loukkaantumiswaara. Epäasianmukaisen hävittämisen aiheuttama vaara.

- ▶ Laitteen/koneen ja sen varusteiden epäasianmukainen hävittäminen saattaa aiheuttaa seuraavaa: Muoviosien polttamisessa syntyy myrkyllisiä kaasuja, jotka voivat johtaa sairastumisiin. Akut ja paristot saattavat vaurioitua tai kuumentua räjähtää, jolloin ne saattavat aiheuttaa myrkytyksen, palovammoja, syöpymisvammoja ja ympäristön saastumista. Huolimattomasti hävitetty laite/kone saattaa joutua asiattomien henkilöiden käyttöön, jotka voivat käyttää sitä väärin. He saattavat aiheuttaa vammoja itselleen tai toisille ja saastuttaa ympäristöä.
- ▶ Hävitä vialliset akut viipymättä. Pidä ne poissa lasten ulottuvilta. Älä pura akkuja äläkä polta niitä.
- ▶ Hävitä vanhat akut maakohtaisten jätehuolto- ja ympäristönsuojelumääräysten mukaisesti tai toimita vanhat akut takaisin valmistajalle **Hilti**.



Hilti-työkalut, -koneet ja -laitteet on pääosin valmistettu kierrätyskelpoisista materiaaleista. Kierrätyksen edellytys on materiaalien asianmukainen lajittelu. Useissa maissa **Hilti** ottaa vanhat koneet ja laitteet vastaan kierrätystä ja hävitystä varten. Lisätietoja saat **Hilti**-huollosta tai -edustajalta.

Käytetyt sähkö- ja elektroniikkalaitteet on sähkö- ja elektroniikkalaiteromua koskevan EU-direktiivin ja sen maakohtaisten sovellusten mukaisesti toimitettava jäteasemalle ja ohjattava ympäristöystävälliseen kierrätykseen.



- ▶ Älä hävitä sähkö- ja elektroniikkalaitteita tavallisen sekajätteen mukana!

9 RoHS (vaarallisten aineiden käytön rajoittamisen direktiivi)

Vaarallisten aineiden taulukon löydät seuraavista linkeistä: qr.hilti.com/2015761 (C 4/36 90) ja qr.hilti.com/2028875 (C 4/36 350). Linkki RoHS-taulukkoon on tämän dokumentaation lopussa QR-koodina.

10 Valmistajan myöntämä takuu

- ▶ Jos sinulla on takuuehtoihin liittyviä kysymyksiä, ota yhteys paikalliseen **Hilti**-edustajaan.

1 Указания к документации



1.1 Об этом документе

- Ознакомьтесь с этим документом перед началом работы. Это является залогом безопасной работы и бесперебойной эксплуатации.
- Соблюдайте указания по технике безопасности и предупреждающие указания, приводимые в данном документе и на изделии.
- Храните руководство по эксплуатации всегда рядом с электроинструментом и передавайте электроинструмент будущим владельцам только вместе с этим руководством.

1.2 Пояснение к знакам



1.2.1 Предупреждающие указания

Предупреждающие указания служат для предупреждения об опасностях при обращении с изделием. Следующие сигнальные слова используются в комбинации с символом:

	ОПАСНО! Общее обозначение непосредственной опасной ситуации, которая влечет за собой тяжелые травмы или смертельный исход.
	ПРЕДУПРЕЖДЕНИЕ! Общее обозначение потенциально опасной ситуации, которая может повлечь за собой тяжелые травмы или смертельный исход.
	ОСТОРОЖНО! Общее обозначение потенциально опасной ситуации, которая может повлечь за собой легкие травмы или повреждение оборудования.



1.2.2 Символы, используемые в руководстве

В этом руководстве используются следующие символы:

	Перед использованием прочтите руководство по эксплуатации
	Указания по эксплуатации и другая полезная информация

1.2.3 Символы на изображениях

На изображениях используются следующие символы:

	Эти цифры указывают на соответствующее изображение в начале данного руководства.
3	Нумерация на изображениях отображает порядок выполнения рабочих операций и может отличаться от нумерации, используемой в тексте.
	Номера позиций используются в обзорном изображении. В обзоре изделия они указывают на номера в экспликации.



Этот знак должен привлечь особое внимание пользователя при обращении с изделием.

1.3 Символы в зависимости от изделия

1.3.1 Символы на изделии

На изделии используются следующие символы:



Для использования только внутри помещений



Двойная изоляция

1.4 Информация об изделии

Изделия **Hilti** предназначены для профессионального использования, поэтому они могут обслуживаться и ремонтироваться только уполномоченным и обученным персоналом. Этот персонал должен пройти специальный инструктаж по технике безопасности. Использование изделия и его оснастки не по назначению или его эксплуатация необученным персоналом могут представлять опасность.

Типовое обозначение и серийный номер указаны на заводской табличке.

- ▶ Перепишите серийный номер в нижеприведенную табличную форму. Данные изделия необходимы при обращении в наше представительство или сервисный центр.

Указания к изделию

Зарядное устройство	C4/36-90
Поколение	01
Серийный номер	

1.5 Декларация соответствия нормам

Настоящим мы с полной ответственностью заявляем, что данное изделие соответствует действующим директивам и нормам. Копию декларации соответствия нормам см. в конце этого документа.

Техническая документация (оригиналы) хранится здесь:

Hilti Entwicklungsgesellschaft mbH | Zulassung Geräte | Hiltistraße 6 | 86916 Kaufering, Германия

2 Безопасность

2.1 Общие указания по технике безопасности для электроинструментов

⚠ ПРЕДУПРЕЖДЕНИЕ Прочтите все указания по мерам безопасности и инструкции. Невыполнение приведенных ниже указаний может привести к поражению электрическим током, пожару и/или вызвать тяжелые травмы.

Сохраните все указания по технике безопасности и инструкции для следующего пользователя.

Безопасность рабочего места

- ▶ **Следите за чистотой и хорошей освещенностью на рабочем месте.** Беспорядок на рабочем месте или плохое освещение могут привести к несчастным случаям.
- ▶ **Не используйте электроинструмент во взрывоопасной зоне, где имеются горючие жидкости, газы или пыль.** При работе электроинструмент искрит, и искры могут воспламенить пыль или пары.
- ▶ **Не разрешайте детям и посторонним приближаться к работающему электроинструменту.** Отвлекаясь от работы, можно потерять контроль над электроинструментом.

Электрическая безопасность

- ▶ **Соединительная вилка электроинструмента должна соответствовать розетке электросети. Не изменяйте конструкцию вилки! Не используйте переходные вилки с электроинструментами с защитным заземлением.** Оригинальные вилки и соответствующие им розетки снижают риск поражения электрическим током.
- ▶ **Избегайте непосредственного контакта с заземленными поверхностями, например, с трубами, отопительными приборами, газовыми/электрическими плитами и холодильниками.** При соприкосновении с заземленными предметами возникает повышенный риск поражения электрическим током.
- ▶ **Предохраняйте электроинструменты от дождя или воздействия влаги.** В результате попадания воды в электроинструмент возрастает риск поражения электрическим током.
- ▶ **Не используйте кабель не по назначению, например, для переноски электроинструмента, его подвешивания или для выдерживания вилки из розетки электросети. Защищайте кабель от воздействий высоких температур, масла, острых кромок или вращающихся узлов электроинструмента.** В результате повреждения или схлестывания кабеля повышается риск поражения электрическим током.
- ▶ **Если работы выполняются на открытом воздухе, применяйте только удлинительные кабели, которые разрешено использовать вне помещений.** Применение удлинительного кабеля, пригодного для использования вне помещений, снижает риск поражения электрическим током.
- ▶ **Если нельзя избежать работы с электроинструментом в условиях влажности, используйте автомат защиты от тока утечки.** Использование автомата защиты от тока утечки снижает риск поражения электрическим током.

Безопасность персонала

- ▶ **Будьте внимательны, следите за своими действиями и серьезно относитесь к работе с электроинструментом. Не пользуйтесь электроинструментом, если вы устали или находитесь под действием наркотиков, алкоголя или медикаментов.** Незначительная ошибка при невнимательной работе с электроинструментом может стать причиной серьезного травмирования.
- ▶ **Применяйте средства индивидуальной защиты и всегда обязательно надевайте защитные очки.** Использование средств индивидуальной защиты, например, респиратора, защитной обуви на нескользящей подошве, защитной каски или защитных наушников, в зависимости от вида и условий эксплуатации электроинструмента, снижает риск травмирования.
- ▶ **Избегайте непреднамеренного включения электроинструмента. Убедитесь в том, что электроинструмент выключен, прежде чем подключать его к электросети, поднимать или переносить электроинструмент.** Если при перемещении электроинструмента ваш палец окажется на выключателе или произойдет подача питания на включенный электроинструмент, это может привести к несчастному случаю.
- ▶ **Перед включением электроинструмента удалите регулировочные приспособления и гаечный ключ.** Инструмент или гаечный ключ, находящийся во вращающейся части электроинструмента, может привести к травмам.
- ▶ **Старайтесь избегать неестественных поз при работе. Постоянно сохраняйте устойчивое положение и равновесие.** Это позволит лучше контролировать электроинструмент в непредвиденных ситуациях.
- ▶ **Носите спецодежду. Не надевайте очень свободной одежды или украшений. Оберегайте волосы, одежду и перчатки от вращающихся узлов/деталей электроинструмента.** Свободная одежда, украшения или длинные волосы могут быть захвачены ими.
- ▶ **Если предусмотрено подсоединение устройств для удаления и сбора пыли, убедитесь в том, что они подсоединены и используются по назначению.** Использование пылеудаляющего модуля снижает вредное воздействие пыли.

Использование и обслуживание электроинструмента

- ▶ **Не допускайте перегрузки электроинструмента. Используйте электроинструмент, предназначенный именно для данной работы.** Соблюдение этого правила обеспечит более высокое качество и безопасность работы в указанном диапазоне мощности.
- ▶ **Не используйте электроинструмент с неисправным выключателем.** Электроинструмент, включение или выключение которого затруднено, представляет опасность и должен быть отремонтирован.

- ▶ **Прежде чем настраивать электроинструмент, заменять принадлежности или делать перерыв в работе, вынимайте вилку из розетки электросети.** Данная мера предосторожности позволит предотвратить непреднамеренное включение электроинструмента.
- ▶ **Храните неиспользуемые электроинструменты в местах, недоступных для детей. Не позволяйте использовать электроинструмент лицам, которые не ознакомлены с ним или не читали данных инструкций.** Электроинструменты представляют собой опасность в руках неопытных пользователей.
- ▶ **Бережно обращайтесь с электроинструментами. Проверяйте безупречное функционирование подвижных частей, легкость их хода, целостность или отсутствие повреждений, которые могли бы отрицательно повлиять на работу электроинструмента. Сдавайте поврежденные части электроинструмента в ремонт до его использования.** Причиной многих несчастных случаев является несоблюдение правил технического обслуживания электроинструментов.
- ▶ **Необходимо следить за тем, чтобы режущие инструменты были острыми и чистыми.** Заклинивание содержащихся в рабочем состоянии режущих инструментов происходит реже, ими легче управлять.
- ▶ **Применяйте электроинструмент, принадлежности, рабочие инструменты и т. д. согласно данным указаниям. Учитывайте при этом рабочие условия и характер выполняемой работы.** Использование электроинструментов не по назначению может привести к опасным ситуациям.

Сервис

- ▶ **Доверяйте ремонт своего электроинструмента только квалифицированному персоналу, использующему только оригинальные запчасти.** Этим обеспечивается поддержание электроинструмента в безопасном и исправном состоянии.

2.2 Бережное обращение с зарядными устройствами и их правильное использование

- ▶ Во избежание травмирования заряжайте с помощью этого зарядного устройства только допущенные литий-ионные аккумуляторы **Hilti**.
- ▶ Место размещения зарядного устройства должно быть чистым и прохладным, но не должно промерзать.
- ▶ Во время зарядки для отвода тепла из зарядного устройства вентиляционные прорези должны быть свободны. Для этого извлеките устройство из кейса. Не эксплуатируйте зарядное устройство там, где отсутствует приток свежего воздуха.
- ▶ Тщательно следите за состоянием устройства. Проверяйте, имеются ли поврежденные или сломанные детали, из-за которых может быть нарушено функционирование устройства. Сдавайте поврежденные части устройства в ремонт до его использования.

- ▶ Применяйте зарядные устройства и соответствующие ему аккумуляторы согласно приведенным инструкциям по использованию устройств именно этого типа. Использование зарядных устройств не по назначению может привести к опасным ситуациям.
- ▶ Заряжайте аккумуляторы только с помощью зарядных устройств, рекомендованных изготовителем. При использовании зарядного устройства для зарядки несоответствующих ему типов аккумуляторов существует опасность возгорания.
- ▶ Храните неиспользуемый аккумулятор или зарядное устройство вдали от скрепок, монет, ключей, гвоздей, шурупов и других мелких металлических предметов, которые могут стать причиной замыкания контактов. Замыкание контактов аккумулятора или зарядного устройства может привести к ожогам или возгоранию.
- ▶ При неправильном обращении с аккумулятором из него может вытечь электролит. Избегайте контакта с ним. При случайном контакте смойте водой. При попадании электролита в глаза немедленно обратитесь за помощью к врачу. Вытекающий из аккумулятора электролит может привести к раздражению кожи или ожогам.
- ▶ **Обеспечьте защиту аккумуляторов от механических повреждений.**
- ▶ Поврежденные аккумуляторы (например, аккумуляторы с царапинами, сломанными частями, погнутыми, вдавленными и/или вытянутыми контактами) заряжать и использовать повторно запрещается.

2.3 Аккуратное обращение с аккумуляторами и их правильное использование

- ▶ Соблюдайте специальные предписания по транспортировке, хранению и эксплуатации литий-ионных аккумуляторов.
- ▶ Храните аккумуляторы на безопасном расстоянии от источников высокой температуры/огня и не подвергайте их прямому воздействию солнечного излучения.
- ▶ Запрещается разбирать, сдавливать, нагревать до температуры выше 80 °C или сжигать аккумуляторы.
- ▶ Заряжать или продолжать использовать поврежденные аккумуляторы запрещается.
- ▶ Слишком сильный нагрев аккумулятора (такой, что до него невозможно дотронуться) указывает на его возможный дефект. Установите электроинструмент в пожаробезопасном месте на достаточном расстоянии от воспламеняющихся материалов, где вы сможете контролировать ситуацию. Дайте аккумулятору остыть. После того, как аккумулятор остынет, свяжитесь с сервисной службой **Hilti**.

3 Описание

3.1 Обзор изделия 1

- | | |
|---|---------------------------|
| ① Кнопка (де)блокировки с дополнительной функцией активации индикатора уровня заряда аккумулятора | ② Аккумулятор |
| | ③ Индикатор уровня заряда |
| | ④ Контрольная лампа |
| | ⑤ Гнездо для аккумулятора |

3.2 Использование по назначению

Данное изделие представляет собой зарядное устройство для литий-ионных аккумуляторов **Hilti** с номинальным напряжением 7,2–36 В. Это зарядное устройство предназначено для подключения к розеткам переменного тока 100–240 В (в зависимости от экспортного исполнения). Зарядное устройство C4-36-DC можно подключать к гнезду прикуривателя автомобиля напряжением 12 В или 24 В постоянного тока.

Допущенные к использованию с этим устройством аккумуляторы указаны в конце этого документа.

3.3 Элементы индикации

3.3.1 Элементы индикации на зарядном устройстве и аккумуляторе 2

Дисплей	Значение для аккумулятора	Значение для зарядного устройства
Горит непрерывно	Индикация уровня заряда	Зарядное устройство подключено и готово к работе.
Мигает	Идет зарядка	Аккумулятор слишком холодный/слишком горячий
Световая индикация отсутствует	Зеленая лампа на зарядном устройстве горит непрерывно, все лампы на аккумуляторе выключены: Неисправность на аккумуляторе.	Неисправность зарядного устройства

3.3.2 Индикация уровня заряда литий-ионного аккумулятора 2

Состояние	Значение
Горят четыре светодиода.	• Уровень заряда: 100 %

Состояние	Значение
3 светодиода горят, 1 светодиод мигает.	• Уровень заряда: от 75 % до 100 %
2 светодиода горят, 1 светодиод мигает.	• Уровень заряда: от 50 % до 75 %
1 светодиод горит, 1 светодиод мигает.	• Уровень заряда: от 25 % до 50 %
Мигает 1 светодиод.	• Уровень заряда: < 25 %

3.4 Комплект поставки

Зарядное устройство, руководство по эксплуатации.

Другие системные принадлежности, допущенные для использования с этим изделием, вы можете найти в **Hilti Store** или на сайте www.hilti.com | США: www.hilti.com

4 Технические данные

	С 4/36-90	С 4/36-350	С 4/36-DC
Масса	0,6 кг	1,1 кг	0,6 кг
Выходное напряжение	7,2 В ... 36 В	7,2 В ... 36 В	7,2 В ... 36 В
Выходная мощность	230 В 90 Вт	365 Вт	•/•
	12 В •/•	•/•	60 Вт
	24 В •/•	•/•	60 Вт

5 Эксплуатация

5.1 Включение зарядного устройства С 4/36-90 и С 4/36-350

С 4/36-90
С 4/36-350

- ▶ Вставьте вилку кабеля электропитания в розетку.
 - ◀ На зарядном устройстве загорится зеленая лампа.

5.2 Включение зарядного устройства С 4/36-DC

С 4/36-DC

Указание

В ходе зарядки аккумуляторов **Hilti** с использованием зарядного устройства С 4/36-DC стартерная батарея автомобиля может разрядиться настолько, что перестанет функционировать.

В зависимости от режима работы автомобиля зарядное устройство запитывается либо сразу, либо после включения зажигания.

- ▶ Вставьте вилку сетевого кабеля в гнездо прикуривателя.
 - ◁ При правильном входном напряжении на зарядном устройстве загорится и будет гореть непрерывно зеленая лампа.

5.3 Установка и зарядка аккумулятора 3

i Указание

Даже при продолжительном нахождении в зарядном устройстве аккумулятор не повреждается. В этом случае необходимо, чтобы зарядное устройство находилось в рабочем состоянии (горит зеленый светодиод зарядного устройства). По истечении некоторого времени индикатор уровня заряда аккумулятора гаснет (хотя аккумулятор заряжен полностью) и его нельзя активировать для повторной индикации. В целях безопасности после завершения процесса зарядки рекомендуется вынимать аккумулятор из зарядного устройства.

Литий-ионные аккумуляторы готовы к работе в любое время, даже в частично заряженном состоянии. Ход зарядки отображается с помощью светодиодов.

1. Перед тем как вставить аккумулятор, убедитесь в том, что его контакты чистые и не замасленные.
2. Вставьте аккумулятор в предназначенное для этого гнездо.
3. Убедитесь в том, что геометрия/кодирование аккумулятора и гнезда соответствуют друг другу.
 - ◁ После установки аккумулятора в зарядное устройство процесс зарядки начинается автоматически!

5.4 Извлечение аккумулятора 4

1. Приведите в действие механизм разблокировки аккумулятора.
2. Извлеките аккумулятор из зарядного устройства.

6 Помощь при неисправностях

Неисправность	Возможная причина	Решение
Контрольные лампы на аккумуляторе не горят, аккумулятор находится в зарядном устройстве.	Дефект аккумулятора	► Извлеките аккумулятор из зарядного устройства. Если после активации индикатора уровня заряда лампы на аккумуляторе так и не загорятся, это означает, что он неисправен. Сдайте аккумулятор в сервисный центр Hilti для проверки.
Контрольные лампы на зарядном устройстве мигают.	Аккумулятор слишком холодный/слишком горячий; зарядка не выполняется.	► Как только температура аккумулятора вновь станет нормальной, зарядное устройство автоматически приступит к зарядке.
Контрольные лампы на зарядном устройстве не горят.	Неисправность зарядного устройства	► Отключите устройство, а затем снова включите его. Если индикатор так и не включается, доставьте устройство в сервисный центр Hilti .

7 Уход и техническое обслуживание



ВНИМАНИЕ

Опасность вследствие удара электрического тока! Выполнение работ по уходу и обслуживанию с подключенной вилкой сетевого кабеля может привести к тяжелым травмам и ожогам.

- Перед проведением любых работ по уходу и обслуживанию всегда вынимайте из розетки вилку сетевого кабеля!

Уход

- Осторожно удаляйте налипшую грязь.
- Осторожно очищайте вентиляционные прорези сухой щеткой.

- Очищайте корпус только с помощью слегка увлажненной ткани. Не используйте средства по уходу с содержанием силикона, поскольку они могут повредить пластиковые детали.

Техническое обслуживание

ВНИМАНИЕ

Опасность вследствие удара электрического тока! Неквалифицированный ремонт компонентов электрической части может привести к получению серьезных травм и ожогам.

- ▶ Ремонт электрической части перфоратора поручайте только специалисту-электрику.

-
- Регулярно проверяйте все видимые части устройства на отсутствие повреждений, а элементы управления — на исправное функционирование.
 - Не используйте устройство при повреждениях и/или функциональных сбоях. Сразу сдавайте его в сервисный центр **Hilti** для ремонта.
 - После ухода за устройством и его технического обслуживания установите все защитные приспособления на место и проверьте их исправное функционирование.

8 Утилизация

ВНИМАНИЕ

Опасность травмирования Опасность вследствие неправильной утилизации

- ▶ Нарушение правил утилизации оборудования может иметь следующие последствия: При сжигании деталей из пластмассы образуются токсичные газы, которые могут представлять угрозу для здоровья людей. Если аккумуляторные элементы питания повреждены или подвергаются воздействию высоких температур, они могут взорваться и стать причиной отравления, возгораний, химических ожогов или загрязнения окружающей среды. При легкомысленном отношении к утилизации вы создаете опасность использования оборудования не по назначению посторонними лицами. Это может стать причиной их собственного серьезного травмирования, травмирования других лиц, а также причиной загрязнения окружающей среды.
 - ▶ Немедленно утилизируйте неисправные аккумуляторы. Храните их в недоступном для детей месте. Не разбирайте и не сжигайте аккумуляторы.
 - ▶ Утилизируйте бывшие в использовании аккумуляторы согласно национальным предписаниям или верните их обратно в **Hilti**.
-

 Большинство материалов, из которых изготовлены устройства **Hilti**, подлежит вторичной переработке. Перед утилизацией следует тщательно рассортировать материалы (для удобства их последующей переработки). Во многих странах фирма **Hilti** уже организовала прием бывших в использовании (электро-)устройств для утилизации. Дополнительную информацию по этому вопросу можно получить в отделе по обслуживанию клиентов или у консультантов по продажам фирмы **Hilti**. В соответствии с директивой ЕС об утилизации бывших в использовании электрических и электронных устройств и в соответствии с местным законодательством электроустройства, бывшие в эксплуатации, должны утилизироваться отдельно экологически безопасным способом.



- ▶ Не выбрасывайте электроустройства вместе с обычным мусором!

9 RoHS (Директива об ограничении применения опасных веществ)

По этим ссылкам доступна таблица опасных веществ: qr.hilti.com/2015761 (С 4/36 90) и qr.hilti.com/2028875 (С 4/36 350). Ссылку в виде QR-кода на таблицу опасных веществ согласно директиве RoHS см. в конце этого документа.

10 Гарантия производителя

- ▶ С вопросами относительно гарантийных условий обращайтесь в ближайшее представительство **Hilti**.

1 Данни за документацията



1.1 Към настоящата документация

- Преди въвеждане в експлоатация прочетете настоящата документация. Това е предпоставка за безопасна работа и безаварийна употреба.
- Съблюдавайте указанията за безопасност и предупреждение в настоящата документация и върху продукта.
- Съхранявайте Ръководството за експлоатация винаги заедно с продукта и предавайте продукта на други лица само заедно с настоящото ръководство.

1.2 Условни обозначения



1.2.1 Предупредителни указания

Предупредителните указания предупреждават за опасност в зоната около продукта. В комбинация с даден символ се използват следните сигнални думи:

	ОПАСНОСТ! Отнася се за непосредствена опасност от заплаха, която може да доведе до тежки телесни наранявания или смърт.
	ПРЕДУПРЕЖДЕНИЕ! Отнася се за възможна опасност от заплаха, която може да доведе до тежки телесни наранявания или смърт.
	ВНИМАНИЕ! Отнася се за възможна опасна ситуация, която може да доведе до леки телесни наранявания или материални щети



1.2.2 Символи в документацията

В настоящата документация се използват следните символи:

	Преди употреба прочетете Ръководството за експлоатация
	Препоръки при употреба и друга полезна информация

1.2.3 Символи във фигурите

Във фигурите се използват следните символи:

	Тези числа препращат към съответната фигура в началото на настоящото ръководство
3	Номерацията възпроизвежда последователното изпълнение на работните стъпки в изображението и може да се различава от работните стъпки в текста
	Позиционните номера се използват във фигурата Преглед и препращат към номерата на легендата в Раздел Преглед на продукта



Този знак трябва да предизвика Вашето специално внимание при работа с продукта.

1.3 Символи в зависимост от продукта

1.3.1 Символи върху продукта

Върху продукта се използват следните символи:



За употреба само в закрити помещения



Двойна изолация

1.4 Информация за продукта

Hilti Продуктите са предназначени за професионални потребители и могат да бъдат обслужвани, поддържани в изправност и ремонтирани само от оторизиран компетентен персонал. Този персонал трябва да бъде специално инструктиран за възможните опасности. Продуктът и неговите приспособления могат да бъдат опасни, ако бъдат експлоатирани неправомерно от неквалифициран персонал или ако бъдат използвани не по предназначение.

Обозначението на типа и серийният номер са отбелязани върху типовата табелка.

- ▶ Пренесете серийния номер в представената по-долу таблица. Вие се нуждаете от данните за продукта, когато се обръщате с въпроси към наше представителство или сервизен отдел.

Данни за продукта

Зарядно устройство	C4/36-90
Поколение	01
Сериен №	

1.5 Декларация за съответствие

Ние декларираме на собствена отговорност, че описаният тук продукт отговаря на действащите директиви и стандарти. Копие на Декларацията за съответствие ще намерите в края на настоящата документация.

Тук се съхранява Техническата документация:

Hilti Entwicklungsgesellschaft mbH | Zulassung Geräte | Hiltistraße 6 | 86916 Kaufering, DE

2 Безопасност

2.1 Общи указания за безопасност при електроинструменти

⚠ ПРЕДУПРЕЖДЕНИЕ Прочетете всички указания за безопасност и инструкции. Неспазването на приведените по-долу указания за безопасност и инструкции може да причини електрически удар, пожар и/или тежки наранявания.

Съхранявайте всички указания за безопасност и инструкции за бъдещи справки.

Безопасност на работното място

- ▶ **Поддържайте работното си място чисто и добре осветено.** Безпорядъкът или недостатъчното осветление в работната зона могат да доведат до злополуки.
- ▶ **Не работете с електроинструмента във взривоопасна среда, където има горими течности, газове или прахообразни вещества.** В електроинструментите се отделят искри, които могат да възпламенят прахообразни вещества или пари.
- ▶ **Дръжте деца и странични лица на безопасно разстояние, докато работите с електроинструмента.** Ако вниманието Ви бъде отклонено, може да загубите контрол върху уреда.

Безопасност при работа с електроинструменти

- ▶ **Съединителният щепсел на електроинструмента трябва да бъде подходящ за контакта. В никакъв случай не се допуска изменение на конструкцията на щепсела.** Когато работите със заземени електроинструменти, не използвайте адаптери за щепсела. Ползването на оригинални щепсели и подходящи контакти намалява риска от електрически удар.
- ▶ **Избягвайте допира на тялото Ви до заземени повърхности, като тръби, отоплителни уреди, печки и хладилници.** Рискът от електрически удар се увеличава, когато тялото Ви е заземено.
- ▶ **Предпазвайте електроинструментите от дъжд или влага.** Проникването на вода в електроинструмента повишава опасността от електрически удар.
- ▶ **Не използвайте кабела за непривични цели, като носене на електроинструмента, окачване или издърпване на щепсела от контакта.** Предпазвайте кабела от нагриване, масла, остри ръбове или движещи се части на уреда. Повредени или усукани кабели увеличават риска от електрически удар.
- ▶ **Когато работите с електроинструмент на открито, използвайте само удължителни кабели, които са подходящи и за работа навън.** Използването на удължителен кабел, предназначен за работа на открито, намалява риска от електрически удар.
- ▶ **Ако не можете да избегнете работа с електроинструмента във влажна среда, използвайте ключ с вградена дефектнотокова защита.** Използването на ключ с вградена дефектнотокова защита намалява риска от електрически удар.

Безопасен начин на работа

- ▶ **Бъдете концентрирани, следете внимателно действията си и постъпвайте разумно при работа с електроинструменти.** Не използвайте електроинструмент, когато сте уморени или се намирате под въздействие на наркотици, алкохол или медикаменти. Само

един момент на невнимание при използването на електроинструмента може да доведе до сериозни наранявания.

- ▶ **Носете лични предпазни средства и работете винаги със защитни очила.** Носенето на лични предпазни средства, като прахова маска, обезопасени обувки със стабилен грайфер, защитна каска или антифони, според вида и употребата на електроинструмента, намалява риска от наранявания.
- ▶ **Избягвайте неволно включване на електроинструмента. Уверете се, че електроинструментът е изключен, преди да го свържете към електрозахранването, преди да го вдигнете или пренасяте.** Ако при носене на електроинструмента държите пръста си върху пусковия прекъсвач или ако свържете включения уред към електрозахранването, съществува опасност от злополука.
- ▶ **Преди да включите електроинструмента, се уверете, че сте отстранили от него всички регулиращи инструменти или гаечни ключове.** Инструмент или ключ, който се намира на въртящо се звено, може да причини наранявания.
- ▶ **Избягвайте неудобните положения на тялото. Работете при стабилен положение на тялото и пазете равновесие във всеки един момент.** Така ще можете да контролирате електроинструмента по-добре, ако възникнат неочаквани ситуации.
- ▶ **Носете подходящо облекло. Не носете широки и дълги дрехи или украшения. Дръжте косата си, дрехите си и ръкавиците си на безопасно разстояние от въртящи се части.** Широките дрехи, украшенията или дългите коси могат да бъдат захванати и увлечени от въртящи се части.
- ▶ **Ако е възможно да се монтират съоръжения за събиране и изсмукване на прах, се уверете, че те са включени и се използват правилно.** Използването на прахоуловител може да намали поредните от прахове опасности.

Използване и обслужване на електроинструмента

- ▶ **Не претоварвайте уреда. Използвайте електроинструмента само съобразно неговото предназначение.** Ще работите по-добре и по-безопасно, ако използвате подходящия електроинструмент в посочения диапазон на мощност.
- ▶ **Не използвайте електроинструмент, чийто ключ е повреден.** Електроинструмент, който не може повече да бъде включван или изключван, е опасен и трябва да бъде ремонтиран.
- ▶ **Преди да промените настройките на уреда и да замените приспособленията, или ако не използвате уреда продължително време, изключвайте щепсела от контакта.** Тази предпазна мярка предотвратява опасността от задействане на електроинструмента по невнимание.

- ▶ **Съхранявайте неизползвани в момента електроинструменти на места, които са извън досега на деца. Не допускайте уредът да бъде използван от лица, които не са запознати с него или не са прочели настоящите инструкции.** Когато са в ръцете на неопитни потребители, електроинструментите могат да бъдат опасни.
- ▶ **Отнасяйте се към електроинструментите грижливо. Проверявайте дали подвижните елементи функционират безупречно и не заклинват, дали има счупени или повредени части, които нарушават функциите на електроинструмента. Преди да използвате уреда, дайте повредените части на ремонт.** Много от злополуките се дължат на недобре поддържани електроинструменти.
- ▶ **Поддържайте режещите инструменти винаги добре заточени и чисти.** Добре поддържаните режещи инструменти с остри ръбове заклинват по-рядко и се водят по-леко.
- ▶ **Използвайте електроинструменти, принадлежности, сменяеми инструменти и т.н. съобразно настоящите инструкции. Съобразявайте се и с конкретните работни условия и с дейностите, които трябва да бъдат извършвани.** Употребата на електроинструменти за цели, различни от предвидените от производителя, може да доведе до опасни ситуации.

Сервизиране

- ▶ **Ремонтът на Вашия електроинструмент трябва да се извършва само от квалифицирани специалисти и само с оригинални резервни части.** По този начин се гарантира съхранение на безопасността на електроинструмента.

2.2 Грижливо отношение към зарядни устройства и внимателно боравене с тях

- ▶ Със зарядното устройство зареждайте само разрешени литиево-йонни акумулатори на **Hilti**, за да предотвратите наранявания.
- ▶ Зарядното устройство трябва да бъде поставено чисто и хладно място, но без опасност от замръзване.
- ▶ По време на процеса на зареждане зарядното устройство трябва да може да отдава топлина, затова вентилационните отвори трябва да бъдат свободни. За целта извадете зарядното устройство от куфарчето за съхранение. Не извършвайте зареждане в затворен съд.
- ▶ Отнасяйте се грижливо към уреда. Проверявайте дали има счупени или повредени части, които нарушават функцията на уреда. Преди да използвате уреда, предайте повредените части за ремонт.
- ▶ Използвайте зарядни устройства и съответните акумулатори съобразно настоящите инструкции и както е предписано за конкретния специален тип уреди. Използването на зарядни устройства за цели,

различни от предвидените приложения, може да доведе до опасни ситуации.

- ▶ Зареждайте акумулаторите само със зарядни устройства, препоръчвани от производителя. При зарядно устройство, подходящо за определен вид акумулатори, съществува опасност от пожар, ако то се използва с други акумулатори.
- ▶ Съхранявайте неизползвания акумулатор или зарядното устройство далеч от кламери, монети, ключове, пирони, винтове или други дребни метални предмети, които може да предизвикат късо съединение в контактите за акумулатор или за зареждане. Късото съединение в контактите за акумулатор или за зареждане може да предизвика изгаряния или пожар.
- ▶ Ако акумулаторът се използва неправилно, от него може да излезе течност. Избягвайте контакта с тази течност. При случаен контакт изплакнете мястото обилно с вода. Ако течността попадне в очите, потърсете допълнително лекарска помощ. Излизащата течност може да причини кожни дразнения или изгаряния.
- ▶ **Погрижете се за това акумулаторите да нямат механична повреда.**
- ▶ Повредени акумулатори (например акумулатори с пукнатини, счупени части, изкривени, хлътнали и/или силно издадени навън контакти) не трябва нито да се зареждат, нито да се използват по-нататък.

2.3 Грижливо отношение към акумулатори и внимателно боравене с тях

- ▶ Спазвайте специалните нормативни разпоредби за транспорт, съхранение и експлоатация на литиево-йонни акумулатори.
- ▶ Дръжте акумулаторите далече от високи температури, директна слънчева светлина и огън.
- ▶ Акумулаторите не трябва да се разглобяват, смачкват, да се нагряват над 80°C или да се изгарят.
- ▶ Повредените акумулатори не могат да бъдат нито зареждани, нито използвани по-нататък.
- ▶ Ако акумулаторът е много горещ на пипане, той може да има дефект. Поставете уреда на незапалимо, достатъчно отдалечено от запалими материали място, където уредът може да бъде наблюдаван, и го оставете да се охлади. Свържете се със сервиз на **Hilti**, след като акумулаторът е напълно охладен.

3 Описание

3.1 Преглед на продукта 1

- ① Бутони за деблокиране с допълнителна функция Активиране на индикацията за състояние на зареждане
- ② Акумулатор
- ③ Индикация за състоянието на зареждане на светодиоид
- ④ Лампичка за индикация
- ⑤ Акумулатор с интерфейс

3.2 Употреба по предназначение

Описаният продукт представлява зарядно устройство за литиево-йонни акумулатори на **Hilti** с номинално напрежение от 7,2 до 36 волта. Той е предназначен за свързване към контакти от 100 волта до 240 волта променливо напрежение (според модела в съответната страна).

Зарядното устройство C4-36-DC може да бъде свързано към контакт за автомобил с 12 волта, респ. 24 волта постоянен ток.

Разрешените за този продукт акумулатори ще намерите в края на настоящата документация.

3.3 Елементи за индикация

3.3.1 Елементи за индикация на зарядно устройство и акумулатор 2

Индикатор	Значение при акумулатора	Значение при зарядното устройство
Непрекъснатата светлина	Индикация за състоянието на зареждане	Зарядното устройство е свързано и е в готовност за работа.
Мигащ	Процесът на зареждане е активен	Акумулаторът е твърде горещ или твърде студен.
Не свети	Зелената лампа на зарядното устройство свети постоянно, всички лампи на акумулатора са изгаснали: Смущение в акумулатора.	Смущение в зарядното устройство.

3.3.2 Индикация за състоянието на зареждане на литиево-йонния акумулатор 2

Състояние	Значение
4 светодиода светят.	• Състояние на зареждане: 100 %
3 светодиода светят, 1 светодиод мига.	• Състояние на зареждане: 75 % до 100 %
2 светодиода светят, 1 светодиод мига.	• Състояние на зареждане: 50 % до 75 %
1 светодиод свети, 1 светодиод мига.	• Състояние на зареждане: 25 % до 50 %
1 светодиод мига.	• Състояние на зареждане: < 25 %

3.4 Обем на доставката

зарядно устройство, Ръководство за експлоатация.

Други системни продукти, разрешени за Вашия продукт, ще намерите във Вашия **Hilti Store** или на: www.hilti.group | CALL: www.hilti.com

4 Технически данни

		С 4/36-90	С 4/36-350	С 4/36-DC
Тегло		0,6 кг	1,1 кг	0,6 кг
Изходно напрежение		7,2 В ... 36 В	7,2 В ... 36 В	7,2 В ... 36 В
Изходна мощност	230 V	90 Вт	365 Вт	•/•
	12 V	•/•	•/•	60 Вт
	24 V	•/•	•/•	60 Вт

5 Експлоатация

5.1 Включване на зарядно устройство С 4/36-90 и С 4/36-350

С 4/36-90
С 4/36-350

- ▶ Поставете мрежовия щепсел в контакта.
 - ◀ Зелената лампа на зарядното устройство свети.

5.2 Включване на зарядно устройство C 4/36-DC

C 4/36-DC

Указание

При зареждане на акумулатора на **Hilti** със зарядното устройство C 4/36-DC стартовата батерия на автомобила може да бъде разредена дотолкова, че да загуби функцията си.

В зависимост от това как работи автомобилът, зарядното устройство или се захранва незабавно, или след като запалването е включено.

- ▶ Поставете мрежовия щепсел в контакта за запалка на автомобила.
 - ◁ При правилно входно напрежение зелената лампа на зарядното устройство свети постоянно.

5.3 Поставяне и зареждане на акумулатор

Указание

Акумулаторът не се поврежда дори ако остане в зарядното устройство продължително време. В този случай е необходимо зарядното устройство да се намира в работен режим (зеленият светодиод на зарядното устройство свети). След известно време индикацията за състоянието на зареждане на акумулатора изгасва, въпреки че акумулаторът е зареден докрай и не може да бъде активиран за повторна индикация. От съображения за безопасност се препоръчва, след завършване на процеса на зареждане, акумулаторът да бъде изваден от зарядното устройство.

Литиево-йонните акумулатори могат да се използват по всяко време, дори в частично заредено състояние. Степента на зареждане се индикира чрез светодиодите.

1. Преди да използвате акумулатора, се уверете, че контактите са чисти и безмаслени.
2. Плъзнете акумулатора в предвидения за целта интерфейс.
3. Следете за това формата/кодът на акумулатора да съответстват на интерфейса.
 - ◁ След застопоряване на акумулатора в зарядното устройство процесът на зареждане започва автоматично.

5.4 Сваляне на акумулатор

1. Задействайте механизма за освобождаване на акумулатора.
2. Извадете акумулатора от зарядното устройство.

6 Помощ при наличие на смущения

Смущение	Възможна причина	Решение
Няма светлинен сигнал на акумулатора, акумулаторът се намира в зарядното устройство.	Акумулаторът е евент. е неизправен.	► Извадете акумулатора от зарядното устройство. Ако след активиране на индикацията за състоянието на зареждане на акумулатора лампите не светят, акумулаторът е неизправен. Предайте акумулатора в сервиз на Hilti за проверка.
Лампичките на зарядното устройство мигат.	Акумулаторът е твърде горещ или твърде студен; не се извършва зареждане.	► Когато акумулаторът е достигнал необходимата температура, зарядното устройство превключва автоматично в процес на зареждане.
Няма светлинен сигнал на зарядното устройство.	Смущение в зарядното устройство.	► Изключете уреда и отново го включете. Ако светлината все още е изключена, моля, занесете уреда в сервиз на Hilti .

7 Обслужване и поддръжка



ПРЕДУПРЕЖДЕНИЕ

Опасност от електрически удар! Обслужването и поддръжката с поставен мрежов щепсел могат да причинят тежки наранявания и изгаряния.

- Преди всяка дейност по обслужването и поддръжката винаги изваждайте мрежовия щепсел!

Обслужване

- Отстранявайте внимателно напластените замърсявания.
- Почиствайте внимателно вентилационните отвори със суха четка.
- Почиствайте корпуса само с леко навлажнена кърпа. Не използвайте препарати за почистване със силикон, тъй като те могат да увредят пластмасовите части.

ПРЕДУПРЕЖДЕНИЕ

Опасност от електрически удар! Неправомерните ремонти по електрическата част могат да доведат до тежки наранявания и да причинят изгаряния.

► Ремонти по електрическата част могат да се извършват само от правоспособни електроспециалисти.

- Редовно проверявайте всички видими части за наличие на повреди, а елементите за управление - за изправно функциониране.
 - Не работете с електроуредата при наличие на повреди и/или смущения във функциите. Предавайте уреда незабавно в сервиз на **Hilti** за ремонт.
 - След извършване на дейности по обслужване и поддръжка монтирайте всички защитни устройства и проверете функциите.
-

8 Третиране на отпадъци

ПРЕДУПРЕЖДЕНИЕ

Опасност от нараняване. Опасност от неправилно третиране на отпадъци.

- При неправилно третиране на отпадъците от оборудването могат да възникнат следните ситуации: При изгарянето на пластмасови детайли се отделят отровни газове, които могат да разболеят хората. Батериите могат да експлодират и с това да причинят отравяния, изгаряния, разяждания или замърсяване на околната среда, ако бъдат повредени или силно загреети. С лекомисленото третиране на отпадъците Вие създавате възможност оборудването да бъде използвано неправомерно от некомпетентни лица. По този начин може да нараните тежко себе си или други лица, както и да замърсите околната среда.
 - Изхвърляйте дефектните акумулатори незабавно. Дръжте ги далеч от достъпа на деца. Не разглобявайте акумулаторите и не ги изгаряйте.
 - Предавайте акумулаторите за рециклиране съгласно националните разпоредби или връщайте износените акумулатори обратно на **Hilti**.
-

 **Hilti** уреди са произведени в по-голямата си част от материали за многократна употреба. Предпоставка за многократното им използване е тяхното правилно разделяне. В много страни фирмата **Hilti** изкупува обратно Вашите употребявани уреди. Попитайте отдела на **Hilti** за обслужване на клиенти или Вашия търговски представител.

Съгласно Директивата на ЕС относно износени електрически и електронни уреди и отразяването ѝ в националното законодателство износените електроуреди следва да се събират отделно и да се предават за рециклиране според изискванията за опазване на околната среда.



- ▶ Не изхвърляйте електро- и електронните уреди в битовите отпадъци!

9 RoHS (Директива за ограничаване на употребата на опасни вещества)

Таблица на опасни вещества ще намерите на следния линк: qr.hilti.com/2015761 (C 4/36 90) и qr.hilti.com/2028875 (C 4/36 350).

Линк към RoHS таблица ще намерите в края на настоящата документация като QR код.

10 Гаранция на производителя

- ▶ При въпроси относно гаранционните условия, моля, обърнете се към Вашия партньор на **Hilti** по места.

1 Date privind documentația

1.1 Referitor la această documentație

- Înainte de punerea în funcțiune, citiți complet această documentație. Aceasta este condiția necesară pentru un lucru în siguranță și pentru o manevrare fără defecțiuni.
- Aveți în vedere indicațiile de securitate și de avertizare din această documentație și de pe produs.
- Păstrați întotdeauna manualul de utilizare în preajma produsului și predați-l altor persoane numai împreună cu aceste manual.

1.2 Explicarea simbolurilor

1.2.1 Indicații de avertizare

Indicațiile de avertizare avertizează împotriva pericolelor care apar în lucrul cu produsul. Următoarele cuvinte-semnal sunt utilizate în combinație cu un simbol:



PERICOL! Pentru un pericol iminent și direct, care duce la vătămări corporale sau la accidente mortale.



ATENȚIONARE! Pentru un pericol iminent și posibil, care poate duce la vătămări corporale sau la accidente mortale.



AVERTISMENT! Pentru o situație potențial periculoasă, care poate provoca vătămări corporale ușoare sau pagube materiale

1.2.2 Simboluri în documentație

În această documentație sunt utilizate următoarele simboluri:



Citiți manualul de utilizare înainte de folosire



Indicații de folosire și alte informații utile

1.2.3 Simboluri în imagini

Următoarele simboluri sunt utilizate în imagini:



Aceste numere fac trimitere la imaginea respectivă de la începutul acestor instrucțiuni

3

Numerotarea reflectă ordinea etapelor de lucru în imagine și poate să difere de etapele de lucru din text



Numerele pozițiilor sunt utilizate în figura **Vedere generală** și fac trimitere la numerele din legendă în paragraful **Vedere generală a produsului**



Acest semn are rolul de a stimula atenția dumneavoastră în lucrul cu produsul.

1.3 Simboluri în funcție de produs

1.3.1 Simboluri pe produs

Pe produs sunt utilizate următoarele simboluri:



Numai pentru utilizare în spații interioare



Cu izolație dublă

1.4 Informații despre produs

Produsele **Hilti** sunt destinate utilizatorilor profesioniști, iar operarea cu acestea, întreținerea și repararea lor sunt activități permise numai personalului autorizat și instruit. Acest personal trebuie să fie instruit în mod special cu privire la potențialele pericole. Produsul și mijloacele sale auxiliare pot genera pericole dacă sunt utilizate necorespunzător sau folosite inadecvat destinației de către personal neinstruit.

Indicativul de model și numărul de serie sunt indicate pe plăcuța de identificare.

- ▶ Transcrieți numărul de serie în tabelul următor. Datele despre produs vă sunt necesare în cazul solicitărilor de informații la reprezentanța noastră sau la centrul de service.

Date despre produs

Redresor	C4/36-90
Generația	01
Număr de serie	

1.5 Declarație de conformitate

Declarăm pe propria răspundere că produsul descris aici este conform cu directivele și normele în vigoare. O imagine a declarației de conformitate găsiți la finalul acestei documentații.

Documentațiile tehnice sunt stocate aici:

Hilti Entwicklungsgesellschaft mbH | Zulassung Geräte | Hiltistraße 6 | 86916 Kaufering, DE

2 Securitate

2.1 Instrucțiuni de ordin general privind securitatea și protecția muncii pentru sculele electrice

⚠ ATENȚIONARE Citiți toate instrucțiunile de protecție a muncii și instrucțiunile de lucru. Neglijențele în respectarea instrucțiunilor de protecție a muncii și a instrucțiunilor de lucru pot provoca electrocutări, incendii și/sau accidentări grave.

Păstrați toate instrucțiunile de protecție a muncii și instrucțiunile de lucru pentru consultare în viitor.

Securitatea în locul de muncă

- ▶ **Mențineți curățenia și un iluminat bun în zona de lucru.** Dezordinea sau iluminatul insuficient în zona de lucru pot constitui surse de accidente.
- ▶ **Nu lucrați cu scula electrică în medii cu pericol de explozie, în care sunt prezente lichide, gaze sau pulberi inflamabile.** Suclele electrice generează scânteii care pot aprinde pulberile sau vaporii.
- ▶ **Nu permiteți accesul copiilor și al altor persoane în zona de lucru pe parcursul utilizării sculei electrice.** În cazul distragerii atenției, puteți pierde controlul asupra mașinii.

Securitatea electrică

- ▶ **Fișa de record a sculei electrice trebuie să se potrivească cu priza de alimentare.** Orice gen de modificare a fișei este interzis. Nu folosiți niciun tip de fișe adaptoare împreună cu scule electrice având împământare de protecție. Fișele nemodificate și prizele adecvate diminuează riscul de electrocutare.
- ▶ **Evitați contactul corpului cu suprafețele legate la pământ, cum ar fi țevile, sistemele de încălzire, plitele și frigidererele.** Există un risc major de electrocutare atunci când corpul se află în contact cu obiecte legate la pământ.
- ▶ **Feriți sculele electrice de influența ploii și umidității.** Pătrunderea apei în scula electrică crește riscul de electrocutare.
- ▶ **Nu utilizați cablul în scopuri pentru care nu este destinat, de exemplu pentru a transporta scula electrică, a suspenda scula electrică sau pentru a trage fișa din priza de alimentare.** Feriți cablul de influențele căldurii, uleiului, muchiilor ascuțite sau componentelor mobile ale mașinii. Cablurile deteriorate sau înfășurate majorează riscul de electrocutare.
- ▶ **Dacă lucrați cu o sculă electrică în aer liber, utilizați numai cabluri prelungitoare care sunt adecvate și pentru folosirea în exterior.** Folosirea cablurilor prelungitoare adecvate lucrului în aer liber diminuează riscul de electrocutare.
- ▶ **Dacă punerea în exploatare a sculei electrice într-un mediu cu umiditate nu se poate evita, utilizați un întrerupător automat de protecție diferențial.** Utilizarea unui întrerupător automat de protecție diferențial diminuează riscul de electrocutare.

Securitatea persoanelor

- ▶ **Procedați cu atenție, concentrați-vă la ceea ce faceți și lucrați în mod rațional atunci când manevrați o sculă electrică.** Nu folosiți nicio sculă electrică dacă sunteți obosit sau dacă vă aflați sub influența drogurilor, alcoolului sau medicamentelor. Un moment de neatenție în folosirea sculei electrice poate duce la accidentări serioase.
- ▶ **Purtați echipament personal de protecție și, întotdeauna, ochelari de protecție.** Folosirea echipamentelor personale de protecție, ca de ex. masca anti-praf, încălțăminta antiderapantă, casca de protecție sau

căștile antifonice, în funcție de tipul sculei electrice și de natura aplicației de lucru, duce la diminuarea riscului de accidentare.

- ▶ **Împiedicați pornirea involuntară a mașinii. Asigurați-vă că scula electrică este deconectată, înainte de a o racorda la alimentarea electrică, de a o lua din locul de lucru sau de a o transporta.** Situațiile în care transportați scula electrică ținând degetul pe întrerupător sau racordați mașina în stare pornită la alimentarea electrică pot duce la accidente.
- ▶ **Înainte de a porni scula electrică, îndepărtați uneltele de reglaj sau cheile fixe.** Un accesoriu de lucru sau o cheie fixă, aflate într-o componentă rotativă a mașinii, pot provoca vătămări corporale.
- ▶ **Evitați o poziție anormală a corpului. Asigurați-vă o poziție stabilă și păstrați-vă întotdeauna echilibrul.** În acest fel, veți putea controla mai bine scula electrică în situații neașteptate.
- ▶ **Purtați îmbrăcăminte de lucru adecvată. Nu purtați haine largi sau bijuterii. Țineți părul, îmbrăcăminte și mănușile departe de componentele aflate în mișcare.** Îmbrăcăminte largă, bijuteriile sau părul lung pot fi prinse de piesele aflate în mișcare.
- ▶ **Dacă există posibilitatea montării unor accesorii de aspirare și captare a prafului, asigurați-vă că acestea sunt racordate și folosite corect.** Utilizarea unui sistem de aspirare a prafului poate diminua pericolul provocat de praf.

Utilizarea și manevrarea sculei electrice

- ▶ **Nu suprasolicitați mașina. Folosiți scula electrică special destinată lucrării dumneavoastră.** Cu scula electrică adecvată, lucrați mai bine și mai sigur în domeniul de putere specificat.
- ▶ **Nu folosiți nicio sculă electrică având întrerupătorul defect.** O sculă electrică ce nu mai permite pornirea sau oprirea sa este periculoasă și trebuie reparată.
- ▶ **Scoateți fișa din priza de alimentare înainte de a efectua reglaje ale mașinii, schimbări de accesorii sau așezarea mașinii în poziție de repaus.** Această măsură de precauție reduce riscul unei porniri involuntare a sculei electrice.
- ▶ **Păstrați sculele electrice în locuri inaccesibile copiilor, atunci când nu le utilizați. Nu permiteți folosirea mașinii de către persoane care nu sunt familiarizate cu aceasta sau care nu au citit instrucțiunile de față.** Sculele electrice sunt periculoase atunci când sunt folosite de persoane fără experiență.
- ▶ **Îngrijiți sculele electrice cu multă atenție. Controlați funcționarea impecabilă a componentelor mobile și verificați dacă acestea nu se blochează, dacă există piese sparte sau care prezintă deteriorări de natură să influențeze negativ funcționarea sculei electrice. Dispuneți repararea pieselor deteriorate înainte de punerea în exploatare**

mașinii. Multe accidente se produc din cauza întreținerii defectuoase a sculelor electrice.

- ▶ **Păstrați accesoriile așchietoare bine ascuțite și curate.** Accesoriile așchietoare întreținute atent, cu muchii așchietoare bine ascuțite se blochează mai greu și pot fi conduse mai ușor.
- ▶ **Utilizați scula electrică, accesoriile, dispozitivele de lucru etc. corespunzător acestor instrucțiuni. țineți seama de condițiile de lucru și de activitatea care urmează a fi desfășurată.** Folosirea unor scule electrice destinate altor aplicații de lucru decât cele prevăzute poate conduce la situații periculoase.

Service

- ▶ **Încredințați repararea sculei electrice a dumneavoastră numai personalului calificat de specialitate și numai în condițiile folosirii pieselor de schimb originale.** În acest fel, este garantată menținerea siguranței de exploatare a sculei electrice.

2.2 Manevrarea și folosirea cu precauție a redresoarelor

- ▶ Încărcați cu redresorul numai acumulatorii Li-Ion **Hilti** avizați, pentru a evita accidentările.
- ▶ Locul de amplasare a redresorului trebuie să fie curat și răcoros, dar fără pericol de îngheț.
- ▶ Pe parcursul procesului de încărcare, redresorul trebuie să aibă posibilitatea de a disipa căldură; de aceea, fantele de aerisire trebuie să fie libere. În acest scop, scoateți redresorul din caseta aparatului. Nu efectuați încărcarea într-un recipient închis.
- ▶ Îngrijiți aparatul cu multă atenție. Controlați dacă există piese rupte sau deteriorate astfel încât funcționarea aparatului să fie influențată negativ. Dispuneți repararea pieselor deteriorate înainte de punerea în exploatare aparatului.
- ▶ Utilizați redresoarele și acumulatorii aferenți într-un mod corespunzător acestor instrucțiuni și în maniera în care este prescris pentru acest tip special de aparate. Folosirea redresoarelor în alte aplicații de lucru decât cele prevăzute poate duce la apariția de situații periculoase.
- ▶ Încărcați acumulatorii numai în redresoarele recomandate de producător. Pentru un redresor adecvat unui anumit tip de acumulatori, apare pericolul de incendiu dacă acesta este utilizat cu alți acumulatori.
- ▶ În caz de nefolosire, păstrați acumulatorul sau redresorul la distanță de agrafele de birou, monede, chei, cuie, șuruburi sau alte obiecte metalice mici, care pot provoca scurtcircuitarea contactelor acumulatorilor sau redresorului. Un scurtcircuit între contactele acumulatorului sau cele de încărcare poate avea ca urmări arsuri și incendii.
- ▶ La folosirea în mod eronat, este posibilă eliminarea de lichid din acumulatori. Evitați contactul cu acesta. În cazul contactului accidental, spălați cu

apă. Dacă lichidul ajunge în ochi, solicitați suplimentar asistență medicală. Lichidul ieșit poate provoca iritații ale pielii sau arsuri.

- ▶ **Asigurați condițiile ca acumulatorii să nu sufere deteriorări mecanice.**
- ▶ Acumulatorii deteriorați (de exemplu acumulatorii cu fisuri, piese rupte, îndoite, având contactele împinse spre interior și/ sau scoase forțat) nu au voie să fie nici încărcăți, nici utilizați în continuare.

2.3 Manevrarea și folosirea cu precauție a acumulatorilor

- ▶ Respectați directivele speciale pentru transportul, depozitarea și exploatarea acumulatorilor Li-Ion.
- ▶ Feriți acumulatorii de influența temperaturilor înalte, de expunere directă la soare și de foc.
- ▶ Nu este permisă dezmembrarea, strivirea, încălzirea la peste 80 °C sau arderea acumulatorilor.
- ▶ Nu este permis ca acumulatorii deteriorați să mai fie nici utilizați și nici încărcăți.
- ▶ Dacă acumulatorul se înfierbântă prea puternic pentru a putea fi ținut în mână, este posibil ca el să fie defect. Așezați mașina într-un loc neinflamabil la o distanță suficientă față de materiale inflamabile, unde poate fi ținută sub observație și lăsați-o să se răcească. Luați legătura cu centrul de service **Hilti** după ce acumulatorul s-a răcit.

3 Descriere

3.1 Vedere generală a produsului 1

- | | |
|---|--|
| ① Tastă pentru deblocare cu funcția auxiliară Activarea indicatorului stării de încărcare | ③ LED indicator al stării de încărcare |
| ② Acumulator | ④ Lampa indicatoare |
| | ⑤ Interfață acumulator |

3.2 Utilizarea conformă cu destinația

Produsul descris este un redresor pentru acumulatorii Li-Ion marca **Hilti** cu o tensiune nominală de 7,2 până la 36 volți. El este destinat racordării la prize de alimentare cu tensiune alternativă de 100 volți până la 240 volți (în funcție de varianta națională).

Redresorul C4-36-DC poate fi racordat la o priză auto de 12 volți, respectiv 24 volți curent continuu.

Găsiți acumulatorii avizați pentru acest produs la finalul acestei documentații.

3.3 Elementele indicatoare

3.3.1 Elemente indicatoare la redresor și acumulator 2

Afișaj	Semnificație la acumulator	Semnificație pe redresor
--------	----------------------------	--------------------------

Aprinsă permanent	Semnalarea stării de încărcare	Redresorul racordat și pregătit de funcționare.
Aprindere intermitentă	Proces de încărcare activ	Acumulatorul prea fierbinte sau prea rece.
Lumina stinsă	Lampa verde de la redresor se aprinde permanent, toate lămpile de la acumulator sunt stinse: avarie la acumulator.	Avarie la redresor.

3.3.2 Indicatorul stării de încărcare al acumulatorului Li-Ion 2

Starea	Semnificație
4 LED-uri se aprind.	• Starea de încărcare: 100 %
3 LED-uri se aprind, 1 LED se aprinde intermitent.	• Starea de încărcare: 75 % până la 100 %
2 LED-uri se aprind, 1 LED se aprinde intermitent.	• Starea de încărcare: 50 % până la 75 %
1 LED se aprinde, 1 LED se aprinde intermitent.	• Starea de încărcare: 25 % până la 50 %
1 LED se aprinde intermitent.	• Starea de încărcare: < 25 %

3.4 Setul de livrare

Redresor, manual de utilizare.

Alte produse din sistem, avizate pentru produsul dumneavoastră, găsiți la centrul dumneavoastră **Hilti Store** sau la: **www.hilti.group** | SUA: **www.hilti.com**

4 Date tehnice

	C 4/36-90	C 4/36-350	C 4/36-DC
Greutate	0,6 kg	1,1 kg	0,6 kg
Tensiunea de ieșire	7,2 V ... 36 V	7,2 V ... 36 V	7,2 V ... 36 V
Puterea de ieșire	230 V	90 W	365 W
	12 V	•/•	•/•
	24 V	•/•	•/•
			60 W
			60 W

5 Modul de utilizare

5.1 Conectarea redresorului C 4/36-90 și C 4/36-350

C 4/36-90
C 4/36-350

- ▶ Introduceți fișa de rețea în priză.
 - ◀ Lampa verde de la redresor se aprinde.

5.2 Conectarea redresorului C 4/36-DC

C 4/36-DC

Indicație

La încărcarea acumulatorului **Hilti** cu redresorul C 4/36-DC, bateria de pornire a autovehiculului poate fi descărcată până la pierderea capacității de funcționare.

În funcție de modul de lucru al autovehiculului, redresorul este alimentat fie imediat, fie după conectarea aprinderii.

- ▶ Introduceți fișa de rețea în priza pentru brichetă.
 - ◀ Dacă tensiunea la intrare este corectă, lampa verde de la redresor se aprinde permanent.

5.3 Introducerea în aparat și încărcarea acumulatorilor

Indicație

Acumulatorul nu suferă nici o deteriorare, chiar dacă rămâne un timp îndelungat în redresor. În acest caz, este necesar ca redresorul să se afle în stare de funcționare (LED-ul verde al încărcătorului este aprins). După un timp, indicatorul stării de încărcare al acumulatorului se stinge, deși acumulatorul este complet încărcat și nu poate fi activat nici pentru repetarea indicației. Din motive de securitate, se recomandă însă ca acumulatorul să fie scos din redresor după încheierea unui proces de încărcare.

Acumulatorii Li-Ion sunt pregătiți de utilizare în orice moment, chiar și în stare parțial încărcată. Progresul operației de încărcare vă este semnalat prin intermediul LED-urilor.

1. Înainte de introducerea acumulatorului, asigurați-vă de starea curată și fără unsoare a contactelor.
2. Introduceți prin glisare acumulatorii în interfața prevăzută.
3. Aveți în vedere ca geometria/ codarea acumulatorilor și a interfeței să coincidă.
 - ◀ După cuplarea acumulatorilor în redresor, procesul de încărcare pornește automat.

5.4 Îndepărtarea acumulatorului 4

1. Acționați mecanismul de deblocare a acumulatorului.
2. Trageți acumulatorul afară din redresor.

6 Asistență în caz de avarii

Avarie	Cauza posibilă	Soluție
Lumina de la acumulator stinsă, acumulatorul se află în redresor.	Acumulator eventual defect.	▶ Trageți acumulatorul afară din redresor. Dacă lămpile rămân stinse la acumulator după activarea indicatorului de stare a încărcării, acumulatorul este defect. Dispuneți verificarea acumulatorului la centrul de service Hilti .
Lămpile de la redresor se aprind intermitent.	Acumulatorul prea fierbinte sau prea rece; nu are loc nicio încărcare.	▶ Imediat ce acumulatorul a atins temperatura necesară, redresorul comută automat pe procesul de încărcare.
Lumina stinsă la redresor.	Avarie la redresor.	▶ Scoateți aparatul și introduceți-l din nou. Dacă lumina este în continuare stinsă, vă rugăm să duceți aparatul la centrul de service Hilti .

7 Îngrijirea și întreținerea



ATENȚIONARE

Pericol de electrocutare! Îngrijirea și întreținerea cu fișa de rețea introdusă pot produce accidentări grave și arsuri.

- ▶ Înaintea tuturor activităților de îngrijire și lucrărilor de întreținere, scoateți întotdeauna fișa de rețea!

Îngrijirea

- Îndepărtați cu precauție murdăria aderentă.
- Curățați fantele de aerisire cu multă atenție, folosind o perie uscată.

- Curățați carcasa numai cu o cârpă ușor umezită. Nu utilizați produse de îngrijire care conțin silicon, deoarece acestea pot ataca piesele din plastic.

Întreținerea



ATENȚIONARE

Pericol de electrocutare! Reparațiile executate impropriu la componentele electrice pot duce la accidentări grave și la arsuri.

- ▶ Efectuarea de reparații la părțile electrice este permisă numai electricienilor autorizați.
-

- Verificați regulat la toate piesele vizibile dacă există deteriorări și funcționare impecabilă a elementelor de comandă.
 - În caz de deteriorări și/ sau disfuncționalități, nu puneți în exploatare mașina electrică. Dispuneți imediat repararea la centrul de service **Hilti**.
 - După lucrările de îngrijire și întreținere atașați toate dispozitivele de protecție și verificați funcționarea.
-

8 Dezafectarea și evacuarea ca deșeurii



ATENȚIONARE

Pericol de accidentare. Pericol de evacuare improprie ca deșeu.

- ▶ În cazul evacuării necorespunzătoare ca deșeu a echipamentului, sunt posibile următoarele evenimente: la arderea pieselor din plastic, se formează gaze de ardere toxice care pot provoca îmbolnăviri de persoane. Bateriile pot exploda, provocând intoxicații, arsuri, arsuri chimice sau poluare, dacă sunt deteriorate sau încălzite puternic. În cazul evacuării neglijente a deșeurilor, există riscul de a oferi persoanelor neautorizate posibilitatea de a utiliza echipamentul în mod abuziv. În această situație, puteți provoca vătămări grave persoanei dumneavoastră și altor persoane, precum și poluări ale mediului.
 - ▶ Evacuați imediat ca deșeu acumulatorii defecti. Nu permiteți accesul copiilor la acestea. Nu dezmembrați acumulatorii și nu îi aruncați în foc.
 - ▶ Evacuați acumulatorii ca deșeu după prescripțiile naționale sau predați acumulatorii ieșiți din uz înapoi la **Hilti**.
-

 Aparatele **Hilti** sunt fabricate într-o proporție mare din materiale reutilizabile. Condiția necesară pentru reciclare este separarea corectă a materialelor. În multe țări, **Hilti** preia aparatele dumneavoastră vechi pentru revalorificare. Solicitați relații la centrul pentru clienți **Hilti** sau la consilierul dumneavoastră de vânzări.

Conform directivei europene privind aparatele electrice și electronice vechi și transpunerea în actele normative naționale, aparatele electrice și electronice uzate trebuie să fie colectate separat și depuse la centrele de revalorificare ecologică.



- ▶ Nu aruncați aparatele electrice și electronice la containerele de gunoi menajer!

9 RoHS (directiva privind limitarea utilizării substanțelor periculoase)

Sub link-ul următor găsiți tabelul substanțelor periculoase: qr.hilti.com/2015761 (C 4/36 90) și qr.hilti.com/2028875 (C 4/36 350).

Un link referitor la tabelul RoHS găsiți la finalul acestei documentații sub formă de cod QR.

10 Garanția producătorului

- ▶ Pentru relații suplimentare referitoare la condițiile de garanție, vă rugăm să vă adresați partenerului dumneavoastră local **Hilti**.

1 Dokümantasyon verileri

1.1 Bu doküman için

- Çalıştırmadan önce bu dokümanı okuyunuz. Bu, güvenli çalışma ve arzasız kullanım için ön koşuldur.
- Bu dokümanda ve ürün üzerinde bulunan güvenlik ve uyarı bilgilerine dikkat ediniz.
- Kullanım kılavuzunu her zaman ürün üzerinde bulundurunuz ve ürünü sadece bu kılavuz ile birlikte başka kişilere veriniz.

1.2 Resim açıklaması

1.2.1 Uyarı bilgileri

Uyarı bilgileri, ürün ile çalışırken ortaya çıkabilecek tehlikelere karşı uyarır. Aşağıdaki uyarı metinleri bir sembol ile birlikte kullanılır:



TEHLİKE! Ağır vücut yaralanmalarına veya doğrudan ölüme sebep olabilecek tehlikeler için.



İKAZ! Ağır vücut yaralanmalarına veya doğrudan ölüme sebep olabilecek tehlikeler için.



DİKKAT! Hafif vücut yaralanmalarına veya maddi hasarlara yol açabilecek olası tehlikeli durumlar için

1.2.2 Dokümandaki semboller

Bu dokümanda aşağıdaki semboller kullanılmıştır:



Kullanmadan önce kullanım kılavuzunu okuyunuz



Kullanım uyarıları ve diğer gerekli bilgiler

1.2.3 Resimlerdeki semboller

Resimlerde aşağıdaki semboller kullanılmıştır:



Bu sayılar, kılavuzun başlangıcındaki ilgili resimlere atanmıştır

3

Numaralandırma, resimdeki çalışma adımlarının sırasını göstermektedir ve metindeki çalışma adımlarından farklı olabilir



Pozisyon numaraları **Genel bakış** resminde kullanılır ve **Ürüne genel bakış** bölümündeki açıklama numaralarına referans niteliğindedir.



Bu işaret, ürün ile çalışırken dikkatinizi çekmek için koyulmuştur.

1.3 Ürüne bağlı semboller

1.3.1 Üründeki semboller

Üründe aşağıdaki semboller kullanılmıştır:



Sadece iç mekanlardaki kullanım için

1.4 Ürün bilgileri

Hilti ürünleri profesyonel kullanıcıların kullanımı için öngörülmüştür ve sadece yetkili personel tarafından kullanılabilir ve bakımı yapılabilir. Bu personel, meydana gelebilecek tehlikeler hakkında özel olarak eğitim görmüş olmalıdır. Aletin ve ilgili yardımcı gereçlerin eğitimsiz personel tarafından usulüne uygun olmayan şekilde kullanılması ve amaçları dışında çalıştırılması sonucu tehlikeli durumlar söz konusu olabilir.

Tip tanımı ve seri numarası, tip plakası üzerinde belirtilmiştir.

- Seri numarasını aşağıdaki tabloya aktarın. Ürün bilgileri acente veya servis merkezini aradığınızda sorulabilir.

Ürün bilgileri

Şarj cihazı	C4/36-90
Nesil	01
Seri no.	

1.5 Uygunluk beyanı

Burada tanımlanan ürünün, geçerli yönetmeliklere ve normlara uygun olduğunu kendi sorumluluğumuzda beyan ederiz. Bu dokümantasyonun sonunda uygunluk beyanının bir kopyasını bulabilirsiniz.

Teknik dokümantasyonlar eklidir:

Hilti Entwicklungsgesellschaft mbH | Zulassung Geräte | Hiltistraße 6 | 86916 Kaufering, DE

2 Güvenlik

2.1 Elektrikli el aletleri için genel güvenlik uyarıları

⚠ UYARI Tüm güvenlik uyarılarını ve talimatlarını okuyun. Güvenlik uyarılarına ve talimatlara uyulmadığı takdirde elektrik çarpması, yanma ve/veya ağır darbelere sebep olabilir.

Tüm güvenlik uyarılarını ve kullanım talimatlarını muhafaza edin.

İşyeri güvenliği

- **Çalışma alanınızı temiz ve aydınlık tutun.** Düzensiz veya aydınlatma olmayan çalışma alanları kazalara yol açabilir.
- **Yanıcı sıvıların, gazların veya tozların bulunduğu patlama tehlikesi olan yerlerde elektrikli el aleti ile çalışmayın.** Elektrikli el aletleri, toz veya buharı yakabilecek kıvılcım oluşturur.
- **Elektrikli el aletinin kullanımı sırasında, çocukları ve diğer kişileri uzak tutun.** Dikkatinizin dağılması alet üzerindeki kontrolünüzü kaybetmenize neden olabilir.

Elektrik güvenliđi

- ▶ **Elektrikli el aletinin bađlantı fiđi prize uygun olmalıdır. Fiđ hiçbir řekilde deđiřtirilmemelidir. Adaptör fiđini topraklama korumalı elektrikli el aletleri ile birlikte kullanmayın. Deđiřtirilmemiř fiřler ve uygun prizler elektrik řarpması riskini azaltır.**
- ▶ **Borular, radyatörler, fırınlar ve sođutucular gibi toprađa temas eden üst yüzeylere vücudunuzla temas etmekten kaçının.** Vücudunuzun toprakla teması var ise yüksek bir elektrik řarpması riski söz konusudur.
- ▶ **Elektrikli el aletini yađmurdan veya ıslaklıktan uzak tutun.** Elektrikli el aletine su girmesi, elektrik řarpması riskini artırır.
- ▶ **Elektrikli el aletini tařımak, asmak veya fiđi prizden çekmek için kabloyu kullanım amacı dıřında kullanmayın.** Kabloyu sıcaktan, yađdan, keskin kenarlardan ve hareketli alet parçalarından uzak tutun. Hasarlı veya karıřmıř kablolar elektrik řarpması riskini artırır.
- ▶ **Elektrikli bir el aleti ile açık alanda çalıřacaksanız sadece dıřarıda kullanımına da izin verilen uzatma kabloları kullanın.** Dıř mekanlar için uygun olan uzatma kablolarının kullanımı elektrik řarpması riskini azaltır.
- ▶ **Elektrikli el aleti iřletiminin nemli ortamda yapılması kaçınılmaz ise bir kaçak akım koruma řalteri kullanın.** Bir kaçak akım koruma řalterinin kullanımı elektrik řarpması riskini azaltır.

Kiřilerin güvenliđi

- ▶ **Dikkatli olun, ne yaptığınız dikkat edin ve el aleti ile mantıklı bir řekilde çalıřın. Yorgunsanız veya uyuřturucu, alkol veya ilaç etkisi altında olduđunuzda elektrikli el aleti kullanmayın.** Elektrikli el aletini kullanırken bir anlık dikkatsizlik ciddi yaralanmalara neden olabilir.
- ▶ **Kiřisel koruyucu donanım ve her zaman bir koruyucu gözlük takın.** Elektrikli el aletinin türüne ve kullanımına göre toz maskesi, kaymayan güvenlik ayakkabısı, koruyucu kask veya kulaklık gibi kiřisel koruyucu donanımlarının kullanılması yaralanma riskini azaltır.
- ▶ **İstem dıřı çalıřmayı önleyin. Güç kaynađını bađlamadan, yerleřtirmeden veya tařımadan önce elektrikli el aletinin kapalı olduđundan emin olun.** El aletini tařırken parmađınız řalterde ise veya alet açık konumda güç kaynađına takılırsa bu durum kazalara yol açabilir.
- ▶ **Elektrikli el aletini devreye almadan önce ayar aletlerini veya vidalama anahtarlarını çıkartın.** Dönen bir alet parçasında bulunan bir alet veya anahtar yaralanmalara yol açabilir.
- ▶ **Ařını bir vücut hareketinden sakının. Güvenli bir duruř sađlayın ve her zaman dengeli tutun.** Böylece beklenmedik durumlarda elektrikli el aletini daha iyi kontrol edebilirsiniz.
- ▶ **Uygun kıyafetler giyin. Bol kıyafetler giymeyin veya takı takmayın. Saçları, kıyafetleri ve eldivenleri hareket eden parçalardan uzak tutun.** Bol kıyafetler, takı veya uzun saçlar hareket eden parçalara takılabilir.

- ▶ **Toz emme ve tutma tertibatları monte edilebiliyorsa bunların bağlı olduğundan ve doğru kullanıldığından emin olun.** Bu toz emme tertibatının kullanımı tozdan kaynaklanabilecek tehlikeleri azaltabilir.

Elektrikli el aletinin kullanımı ve çalıştırılması

- ▶ **Aleti çok fazla zorlamayın. Çalışmanız için uygun olan elektrikli el aletini kullanın.** Uygun elektrikli el aleti ile bildirilen hizmet alanında daha iyi ve güvenli çalışırsın.
- ▶ **Şalteri bozuk olan elektrikli el aletini kullanmayın.** Açılıp kapatılmayan bir elektrikli el aleti tehlikelidir ve tamir edilmesi gerekir.
- ▶ **Alet uyarı yapmadan, aksesuar parçalarını değiştirmeden veya aleti bir yere koymadan önce fişi prizden çıkartın.** Bu önlem, elektrikli el aletinin istem dışı çalışmasını engeller.
- ▶ **Kullanılmayan elektrikli el aletlerin çocukların erişemeyeceği yerde muhafaza edin. Aleti iyi tanımayan veya bu talimatlara okumamış kişilere aleti kullanırmayın.** Elektrikli el aletleri bilgisiz kişiler tarafından kullanılırsa tehlikelidir.
- ▶ **Elektrikli el aletlerinin bakımını titizlikle yapın. Hareketli parçaların kusursuz çalıştığı ve sıkışmadığı, parçaların kırılıp kırılmadığı veya hasar görüp görmediği, elektrikli el aleti fonksiyonlarının kısıtlanma durumlarını kontrol edin. Hasarlı parçaları aleti kullanmadan önce tamir ettirin.** Birçok kazanın nedeni bakımı kötü yapılan elektrikli el aletleridir.
- ▶ **Kesme aletlerini keskin ve temiz tutun.** Özenle bakımı yapılmış keskin bıçak kenarı olan kesme aletleri daha az sıkışır ve kullanımı daha rahattır.
- ▶ **Elektrikli el aletini, aksesuarları, ek aletleri vb. bu talimatlara göre kullanın. Çalışma şartlarını ve yapılacak işi de ayrıca göz önünde bulundurun.** Elektrikli el aletlerinin öngörülen kullanımı dışında kullanılması tehlikeli durumlara yol açabilir.

Servis

- ▶ **Elektrikli el aletinizi sadece kalifiye uzman personele ve sadece orijinal yedek parçalar ile tamir ettirin.** Böylece elektrikli el aletinin güvenliğinin korunduğundan emin olunur.

2.2 Şarj cihazlarının özenli çalıştırılması ve kullanımı

- ▶ Olası hasarları engellemek için bu şarj cihazı ile sadece izin verilen **Hilti** Lityum İyon akülerini şarj ediniz.
- ▶ Şarj cihazının bulunduğu yer temiz ve serin, ayrıca pastan arındırılmış olmalıdır.
- ▶ Şarj işlemi esnasında şarj cihazı ısınabilir, bu yüzden havalandırma kanalları açık olmalıdır. Bunun için şarj cihazını alet çantasından çıkartınız. Kapalı bir kap içinde şarj etmeyiniz.
- ▶ Aletin bakımını titizlikle yapınız. Parçaları, aletin fonksiyonlarını kısıtlayacak şekilde kırılma ve hasarlı olma bakımından kontrol ediniz. Hasarlı parçaları aleti kullanmadan önce tamir ettiriniz.

- ▶ Şarj cihazlarını ve buna ait aküleri bu talimatlara ve bu cihaza özgü açıklamalara uygun şekilde kullanınız. Şarj cihazının öngörülen kullanım amacı dışında kullanılması tehlikeli durumlara yol açabilir.
- ▶ Aküleri sadece üretici tarafından tavsiye edilen şarj cihazları ile şarj ediniz. Belirli bir akü için uygun olan bir şarj cihazı, başka akülerle kullanılsa, yanma tehlikesi vardır.
- ▶ Kullanılmayan akü veya şarj cihazını, akünün veya şarj ünitelerinin köpürülmesine sebep olabilecek ataçlar, madeni paralar, anahtarlar, çiviler, vidalar veya diğer küçük metal cisimlerden uzak tutunuz. Akü veya şarj kontakları arasındaki kısa devre durumları yanmalara veya alev oluşumuna sebep olabilir.
- ▶ Yanlış kullanımda aküden sıvı çıkabilir. Bunlar ile teması önleyiniz. Yanlışlıkla temasta su ile durulayınız. Sıvı gözlere temas ederse ayrıca doktor yardımı isteyiniz. Dışarı akan sıvı cildin tahriş olmasına veya yanmasına neden olabilir.
- ▶ **Akülerin mekanik hasar görmemesine dikkat ediniz.**
- ▶ Hasarlı aküler (örneğin çatlak, kırık parça, bükülme, içeri girmiş ve/veya dışarı çıkmış kontak noktaları bulunan aküler) şarj edilmemeli veya tekrar kullanılmamalıdır.

2.3 Akülü aletlerin özenli çalıştırılması ve kullanımı

- ▶ Lityum İyon akülerin taşıma, depolama ve kullanımına yönelik özel talimatları dikkate alınız.
- ▶ Aküler, yüksek sıcaklıklarda, doğrudan güneş ışığından ve ateşten uzak tutulmalıdır.
- ▶ Aküler parçalarına ayrılmamalı, ezilmemeli, 80 °C üzerine ısıtılmamalı veya yakılmamalıdır.
- ▶ Hasarlı akülerin şarj edilmesi ve kullanılmaya devam edilmesi yasaktır.
- ▶ Akü tutulamayacak kadar sıcaksa arızalı olabilir. Aleti yanıcı malzemelerden yeterli bir uzaklıkta, gözlemleyebileceğiniz yanmaz bir zemin üzerine koyunuz ve soğuması için bırakınız. Akü soğuduktan sonra **Hilti Service** ile irtibat kurunuz.

3 Tanımlama

3.1 Ürüne genel bakış 1

- | | |
|--|------------------------------|
| ① "Şarj durumu göstergesinin devreye alınması" ilave fonksiyonuna sahip kilit açma düğmesi | ② Akü |
| | ③ LED şarj durumu göstergesi |
| | ④ Gösterge lambası |
| | ⑤ Akü arabirimi |

3.2 Usulüne uygun kullanım

Tanımlanan ürün 7,2 ile 36 volt nominal gerilimi olan **Hilti** Lityum İyon aküleri için bir şarj cihazıdır. 100 volt ile 240 volt arası alternatif gerilime sahip prizlere bağlantı için uygundur (ilgili ülkedeki kullanıma bağlı olarak).

C4-36-DC şarj cihazı, 12 volt ya da 24 volt doğru akımı olan bir araç soketine takılabilir.

Bu ürüne uygun izin verilen aküleri, bu dokümanın sonunda bulabilirsiniz.

3.3 Gösterge elemanları

3.3.1 Şarj cihazı ve aküdeki gösterge elemanları 2

Gösterge	Aküdeki anlamı	Şarj cihazındaki anlamı
Sürekli yanma	Şarj durum göstergesi	Şarj cihazı takılı ve çalışmaya hazır.
Yanıp sönme	Şarj ediliyor	Akü çok sıcak veya çok soğuk.
Işık yanmıyor	Şarj cihazı üzerindeki yeşil ışık sürekli olarak yanıyor, akü üzerinde hiçbir ışık yanmıyor: Aküde arıza.	Şarj cihazında arıza.

3.3.2 Lityum İyon akülerin şarj durumu göstergesi 2

Durum	Anlamı
4 LED yanıyor.	• Şarj durumu: % 100
3 LED yanıyor, 1 LED yanıp sönüyor.	• Şarj durumu: % 75 ile % 100 arası
2 LED yanıyor, 1 LED yanıp sönüyor.	• Şarj durumu: % 50 ile % 75 arası
1 LED yanıyor, 1 LED yanıp sönüyor.	• Şarj durumu: % 25 ile % 50 arası
1 LED yanıp sönüyor.	• Şarj durumu: < % 25

3.4 Teslimat kapsamı

Şarj cihazı, Kullanım kılavuzu.

Ürünleriniz için izin verilen diğer sistem ürünlerini **Hilti Store** veya şu adreste bulabilirsiniz: **www.hilti.group** | USA: **www.hilti.com**

4 Teknik veriler

		C 4/36-90	C 4/36-350	C 4/36-DC
Ağırlık		0,6 kg	1,1 kg	0,6 kg
Çıkış gerilimi		7,2 V ... 36 V	7,2 V ... 36 V	7,2 V ... 36 V
Çıkış gücü	230 V	90 W	365 W	•/•
	12 V	•/•	•/•	60 W
	24 V	•/•	•/•	60 W

5 Kullanım

5.1 C 4/36-90 ve C 4/36-350 şarj cihazlarının açılması

C 4/36-90
C 4/36-350

- ▶ Şebeke fişini prize takınız.
 - ◄ Şarj cihazındaki yeşil ışık yanıyor.

5.2 C 4/36-DC şarj cihazının açılması

C 4/36-DC

i Uyarı

Hilti aküleri C 4/36-DC şarj cihazıyla şarj olurken aracın marş aküsü işlevini kaybedecek kadar boşalabilir. Aracın nasıl çalıştığına bağlı olarak şarj cihazı beslemesi ya hemen ya da kontak açıldıktan sonra başlar.

- ▶ Şebeke fişini çakmak soketine takınız.
 - ◄ Doğru giriş gerilimiyle şarj cihazındaki yeşil ışık sürekli yanar.

5.3 Akünün takılması ve şarj edilmesi 3

i Uyarı

Akü, uzun süre şarj aletinde kalsa dahi zarar görmez. Bu durumda, şarj cihazının çalışıyor durumda olması gerekir (şarj cihazının yeşil LED ışığı yanıyor). Bir süre sonra akü tam olarak dolduğu halde şarj durumu göstergesi silinir ve tekrar gösterilmez. Ancak, güvenlik nedenlerinden ötürü şarj işlemi sona erdikten sonra akünün şarj cihazından çıkartılması önerilir.

Lityum İyon aküler, kısmen dolu olmaları durumunda bile her zaman kullanıma hazırdır. Şarj işleminin durumu LED'ler aracılığıyla size gösterilir.

1. Akülerin yerleştirilmesinden önce kontakların temiz ve gresten arındırılmış olduğundan emin olunuz.
2. Aküyü öngörülen arabirime yerleştiriniz.

3. Akünün ve arabirimin geometrisinin/kodlamasının uyumlu olmasına dikkat ediniz.
- ◁ Akünün şarj cihazına oturmasının hemen ardından şarj etme işlemi otomatik olarak başlar.

5.4 Akünün çıkartılması 4

1. Akünün kilit açma mekanizmasına basınız.
2. Aküyü şarj cihazından çıkartınız.

6 Arıza durumunda yardım

Arıza	Olası sebepler	Çözüm
Akü, şarj cihazındayken akü ışığı söner.	Akü arızalı olabilir.	▶ Aküyü şarj cihazından çıkartınız. Şarj durumu göstergesi devreye alındıktan sonra aküdeki ışıklar yanmıyorsa akü arızalıdır. Akü Hilti servisi tarafından kontrol edilmelidir.
Şarj cihazı ışıkları yanıp söner.	Akü çok sıcak veya çok soğuk; şarj edilmiyor.	▶ Akü gerekli sıcaklığa ulaşır ulaşmaz, şarj cihazı otomatik olarak şarj işlemine geçiş yapar.
Şarj cihazı ışığı söner.	Şarj cihazında arıza.	▶ Cihazın fişini çekiniz ve tekrar takınız. Işık hala yanmıyorsa cihazınızı lütfen Hilti servisine götürünüz.

7 Bakım ve onarım

İKAZ

Elektrik çarpması tehlikesi! Şebeke fişi takılıken yapılan bakım ve onarım çalışmaları ciddi yaralanmalara ve yanıklara neden olabilir.

- ▶ Tüm bakım ve onarım çalışmalarından önce her zaman şebeke fişi çekilmelidir!

Bakım

- Yapışmış olan kir dikkatlice çıkarılmalıdır.
- Havalandırma deliklerini kuru bir fırça ile dikkatlice temizleyiniz.
- Gövde sadece hafif nemli bir bezle temizlenmelidir. Plastik parçalara yapışabileceğinden silikon içerikli bakım maddeleri kullanılmamalıdır.

Bakım



İKAZ

Elektrik çarpması tehlikesi! Elektrikli parçalarda usulüne uygun olmayan onarımlar ciddi yaralanmalara ve yanıklara neden olabilir.

- ▶ Elektrik parçalarındaki onarımlar sadece elektronik uzmanı tarafından yapılabilir.

- Görünür tüm parçalarda hasar olup olmadığı ve kumanda elemanlarının sorunsuz şekilde çalıştığı kontrol edilmelidir.
- Hasar ve/veya fonksiyon arızaları durumunda, elektrikli el aleti çalıştırılmamalıdır. Derhal **Hilti** Service tarafından onarılmalıdır.
- Bakım ve onarım çalışmalarından sonra tüm koruma tertibatları yerleştirilmeli ve fonksiyonları kontrol edilmelidir.

8 İmha



İKAZ

Yaralanma tehlikesi. Usulüne uygun olmayan imha nedeniyle tehlike.

- ▶ Donanımın usulüne uygun olmayan biçimde imha edilmesi aşağıdaki olaylara sebebiyet verebilir: Plastik parçaların yanması sırasında kişilerin hastalanmasına sebep olabilecek zehirli gazlar ortaya çıkabilir. Piller hasar görür veya çok ısınır, patlayabilir ve zehirlenmelere, yanmalara, cilt tahrişlerine veya çevre kirliliğine neden olabilir. Uygun olmayan şekilde imha etmeniz halinde donanımın yetkisiz kişilerce hatalı kullanılmasına yol açarsınız. Ayrıca siz ve üçüncü şahıslar ağır yaralanabilirsiniz ve çevre kirlenmesi söz konusu olabilir.
- ▶ Arızalı aküleri hemen imha ediniz. Bunları çocuklardan uzak tutunuz. Aküleri parçalarına ayırmayınız ve yakmayınız.
- ▶ Aküleri ulusal düzenlemelere uygun olarak imha ediniz veya artık kullanılmayan aküleri **Hilti**'ye iade ediniz.



Hilti aletleri yüksek oranda geri dönüşümlü malzemelerden üretilmiştir. Geri dönüşüm için gerekli koşul, usulüne uygun malzeme ayrımıdır. Çoğu ülkede **Hilti** eski aletlerini yeniden değerlendirmek üzere geri alır. Bu konuda **Hilti** müşteri hizmetlerinden veya satış temsilcinizden bilgi alabilirsiniz.

Kullanılmış elektrikli ve elektronik el aletlerine ilişkin Avrupa Direktifi ve ulusal yasalardaki uyarlamalar çerçevesinde, kullanılmış elektrikli ve elektronik el aletleri ayrıca toplanmalı ve çevreye zarar vermeden geri dönüşüm işlemleri gerçekleştirilmelidir.



- ▶ Elektrikli ve elektronik el aletlerini evdeki çöplere atmayınız!

9 RoHS (Tehlikeli madde kullanımını kısıtlama direktifi)

Tehlikeli Maddeler tablosunu ařađıdaki internet bađlantılarında bulabilirsiniz: qr.hilti.com/2015761 (C 4/36 90) ve qr.hilti.com/2028875 (C 4/36 350). RoHS tablosunun linkini bu dokümanın sonunda QR kodu olarak bulabilirsiniz.

10 Üretici garantisi

- Garanti kořullarına iliřkin sorularınız için lütfen yerel **Hilti** iř ortađınıza başvurunuz.

1 بيانات المستند



1.1 حول هذا المستند

- اقرأ هذه المستندات بالكامل قبل التشغيل. يعتبر هذا شرطاً للعمل بشكل آمن والاستخدام بدون اختلالات.
- تراعى إرشادات الأمان والإرشادات التحذيرية الواردة في هذا المستند وعلى الجهاز.
- احتفظ بدليل الاستعمال دائماً مع المنتج، ولا تعطي الجهاز لآخرين إلا مرفقاً بهذا الدليل.

2.1 شرح العلامات



1.2.1 إرشادات تحذيرية

تنبه الإرشادات التحذيرية إلى الأخطار الناشئة عند التعامل مع المنتج. يتم استخدام الكلمات الدلالية التالية مصحوبة برمز:

خطراً! تشير لخطر مباشر يؤدي لإصابات جسدية خطيرة أو إلى الوفاة.	
تحذيراً! تشير لخطر محتمل قد يؤدي لإصابات جسدية خطيرة أو إلى الوفاة.	
احترساً! تشير لموقف خطر محتمل يمكن أن يؤدي لإصابات جسدية خفيفة أو أضرار مادية	



2.2.1 الرموز في المستند

يتم استخدام الرموز التالية في هذا المستند:

قبل الاستخدام اقرأ دليل الاستعمال	
إرشادات الاستخدام ومعلومات أخرى مفيدة	

3.2.1 الرموز في الصور

تستخدم الرموز التالية في الرسوم التوضيحية:

تشير هذه الأعداد إلى الصور المعنية بمطلع هذا الدليل	
ترقيم الصور يمثل ترتيب خطوات العمل في الصور، وقد يختلف عن ترقيم خطوات العمل في النص	3
يتم استخدام أرقام المواضع في صورة العرض العام وهي تشير إلى أرقام تعليق الصورة في فصل عرض عام للمنتج	
هذه العلامة من شأنها أن تُثير انتباهك جيداً عند التعامل مع المنتج.	

3.1 الرموز المرتبطة بالمنتج

1.3.1 الرموز على المنتج

يتم استخدام الرموز التالية على المنتج:



4.1 معلومات المنتج

منتجات Hilti مصممة للمستخدمين المحترفين ويقتصر استعمالها وصيانتها وإصلاحها على الأشخاص المعتمدين والمدربين جيدا. هؤلاء الأشخاص يجب أن يكونوا قد تلقوا تدريباً خاصاً على الأخطار الطارئة. قد يتسبب المنتج وأدواته المساعدة في حدوث أخطار إذا تم التعامل معها بشكل غير سليم فنياً من قبل أشخاص غير مدربين أو تم استخدامها بشكل غير مطابق للتعليمات. يوجد مسمى الطراز والرقم المسلسل على لوحة الصنع.

◀ انقل الرقم المسلسل في الجدول التالي. ستحتاج إلى بيانات المنتج في حالة الاستفسارات الموجهة إلى ممثلينا أو مركز الخدمة.

بيانات المنتج

C4/36-90	جهاز الشحن
01	الجيل
	الرقم المسلسل

5.1 بيان المطابقة

نقر على مسؤوليتنا الفردية بأن المنتج المشروع هنا متوافق مع التشريعات والمواصفات المعمول بها. تجد صورة لبيان المطابقة في نهاية هذا المستند. المستندات الفنية محفوظة هنا:

Hilti Entwicklungsgesellschaft mbH | Zulassung Geräte | Hiltistraße 6 | 86916 Kaufering, DE

2 السلامة

1.2 إرشادات السلامة العامة المتعلقة بالأدوات الكهربائية

⚠ تحذير احرص على قراءة جميع إرشادات السلامة والتعليمات. أي تقصير أو إهمال في تطبيق إرشادات السلامة والتعليمات قد يتسبب في حدوث صدمة كهربائية أو حريق و/أو إصابات خطيرة.

احتفظ بجميع مستندات إرشادات السلامة والتعليمات لاستخدامها عند الحاجة إليها فيما بعد.

سلامة مكان العمل

◀ حافظ على نطاق عملك نظيفاً ومضاءً بشكل جيد. الفوضى أو أماكن العمل غير المضاءة يمكن أن تؤدي لوقوع حوادث.

◀ لا تعمل بالأداة الكهربائية في محيط معرض لخطر الانفجار يتواجد به سوائل أو غازات أو أنواع غبار قابلة للاشتعال. الأدوات الكهربائية تولد شرراً يمكن أن يؤدي لإشعال الغبار والأبخرة.

- ◀ احرص على إبعاد الأطفال والأشخاص الآخرين أثناء استخدام الأداة الكهربائية. في حالة تشتت انتباهك قد تفقد السيطرة على الجهاز.
- السلامة الكهربائية**
- ◀ يجب أن يكون قابس توصيل الأداة الكهربائية متلائماً مع المقبس. لا يجوز تعديل القابس بأي حال من الأحوال. لا تستخدم قوابس مهايأة مع أدوات كهربائية ذات وصلة أرضي محمية. القوابس غير المعدلة والمقابس الملائمة تقلل من خطر حدوث صدمة كهربائية.
- ◀ تجنب حدوث تلامس للجسم مع أسطح مؤرضة مثل الأسطح الخاصة بالمواسير وأجهزة التدفئة والمواعد والثلاجات. ينشأ خطر متزايد من حدوث صدمة كهربائية عندما يكون جسمك متصلاً بالأرض.
- ◀ أبعد الأدوات الكهربائية عن الأمطار أو البلل. تسرب الماء إلى داخل الأداة الكهربائية يزيد من خطر حدوث صدمة كهربائية.
- ◀ لا تستخدم الكابل في الغرض غير المخصص له، كأن تستخدمه لحمل الأداة الكهربائية أو تعليقها أو لسحب القابس من المقبس. احتفظ بالكابل بعيداً عن السخونة والزيوت والحواف الحادة والأجزاء المتحركة للجهاز. الكابلات التالفة أو المتشابكة تزيد من خطر حدوث صدمة كهربائية.
- ◀ عندما تعمل بأداة كهربائية في مكان مكشوف، لا تستخدم سوى كابلات الإطالة المناسبة للعمل في النطاق الخارجي. استخدام كابل إطالة مناسب للعمل في النطاق الخارجي يقلل من خطر حدوث صدمة كهربائية.
- ◀ إذا تعذر تجنب تشغيل الأداة الكهربائية في محيط رطب، فاستخدم مفتاح حماية من تسرب التيار. استخدام مفتاح الحماية من تسرب التيار يقلل خطر حدوث صدمة كهربائية.
- سلامة الأشخاص**
- ◀ كن يقظاً وانتبه لما تفعل وتعامل مع الأداة الكهربائية بتعقل عند العمل بها. لا تستخدم الأداة الكهربائية عندما تكون متعباً أو تحت تأثير المخدرات أو الكحوليات أو العقاقير. فقد يتسبب عدم الانتباه للحظة واحدة أثناء الاستخدام في حدوث إصابات بالغة.
- ◀ ارتد تجهيزات وقاية شخصية وارتد دائماً نظارة واقية. ارتداء تجهيزات وقاية شخصية، مثل قناع الوقاية من الغبار وأحذية الأمان المضادة للانزلاق وخوذة الوقاية أو واقي السمع، تبعاً لنوع واستخدام الأداة الكهربائية، يقلل من خطر الإصابات.
- ◀ تجنب التشغيل بشكل غير مقصود. تأكد أن الأداة الكهربائية مطفأة قبل توصيلها بمصدر الإمداد بالتيار وقبل رفعها أو حملها. إذا كان إصبعك على المفتاح عند حمل الأداة الكهربائية أو كان الجهاز في وضع التشغيل عند التوصيل بالكهرباء، فقد يؤدي ذلك لوقوع حوادث.
- ◀ أبعد أدوات الضبط أو مفاتيح ربط البراغي قبل تشغيل الأداة الكهربائية. الأداة أو المفتاح المتواجد في جزء دوار من الجهاز يمكن أن يؤدي لحدوث إصابات.

- ◀ تجنب اتخاذ وضع غير طبيعي للجسم. احرص على أن تكون واقفا بأمان وحافظ على توازنك في جميع الأوقات. من خلال ذلك تستطيع السيطرة على الأداة الكهربائية بشكل أفضل في المواقف المفاجئة.
- ◀ ارتد ملابس مناسبة. لا ترتد ملابس فضفاضة أو حلي. احرص على أن يكون الشعر والملابس والقفازات بعيدة عن الأجزاء المتحركة. الملابس الفضفاضة أو الحلي أو الشعر الطويل يمكن أن تشتبك في الأجزاء المتحركة.
- ◀ إذا أمكن تركيب تجهيزات شفط وتجميع الغبار، فتأكد أنها موصلة ومستخدمة بشكل سليم. استخدام تجهيزة شفط الغبار يمكن أن يقلل الأخطار الناتجة عن الغبار.

استخدام الأداة الكهربائية والتعامل معها

- ◀ لا تفرط في التحميل على الجهاز. استخدم الأداة الكهربائية المناسبة للعمل الذي تقوم به. استخدام الأداة الكهربائية المناسبة يتيح لك العمل بشكل أفضل وأكثر أمانا في نطاق العمل المقرر.
- ◀ لا تستخدم أداة كهربائية ذات مفتاح تالف. الأداة الكهربائية التي لم يعد يمكن تشغيلها أو إطفائها تمثل خطورة ويجب إصلاحها.
- ◀ اسحب القابس من المقبس قبل ضبط الجهاز أو استبدال أجزاء الملحقات التكميلية أو عند ترك الجهاز. هذا الإجراء الوقائي يمنع بدء تشغيل الأداة الكهربائية دون قصد.
- ◀ احتفظ بالأدوات الكهربائية غير المستخدمة بعيدا عن متناول الأطفال. لا تسمح باستخدام الجهاز من قبل أشخاص ليسوا على دراية به أو لم يقرأوا هذه التعليمات. الأدوات الكهربائية خطيرة في حالة استخدامها من قبل أشخاص ليست لديهم الخبرة الواجبة.
- ◀ احرص على العناية التامة بالأدوات الكهربائية. افحص الأجزاء المتحركة من حيث أدائها لوظيفتها بدون مشاكل وعدم انحصارها وافحصها من حيث وجود أجزاء مكسورة أو متعرضة للضرر يمكن أن تؤثر سلبا على وظيفة الأداة الكهربائية. اعمل على إصلاح الأجزاء التالفة قبل استخدام الجهاز. الكثير من الحوادث مصدرها الأدوات الكهربائية التي تم صيانتها بشكل رديء.
- ◀ حافظ على أدوات القطع حادة ونظيفة. تتميز أدوات القطع ذات حواف القطع الحادة المعنى بها بدقة بأنها أقل عرضة للتعثُر وأسهل في التعامل.
- ◀ استخدم الأداة الكهربائية والملحقات التكميلية وأدوات العمل وخلافه طبقا لهذه التعليمات. احرص في هذه الأثناء على مراعاة اشتراطات العمل والمهمة المراد تنفيذها. استخدام الأدوات الكهربائية في تطبيقات غير تلك المقررة لها يمكن أن يؤدي لمواقف خطيرة.

الخدمة

- ◀ اعمل على إصلاح أدواتك الكهربائية على أيدي فنيين معتمدين فقط والاقتصر على استخدام قطع الغيار الأصلية. وبذلك تتأكد أن سلامة الأداة الكهربائية تظل قائمة.

2.2 استخدام أجهزة الشحن والتعامل معها بعناية

- ◀ استخدم جهاز الشحن في شحن بطاريات أيونات الليثيوم المصرح بها فقط من Hilti لتجنب الإصابات.
- ◀ ينبغي أن يكون مكان جهاز الشحن نظيفاً وبارداً، ولكن بدون تجمد.
- ◀ أثناء عملية الشحن يجب أن يتوفر لجهاز الشحن إمكانية إخراج السفونة، ولذلك يجب أن تكون فتحات التهوية خالية من أي شيء. ولذلك أخرج جهاز الشحن من الحقيبة. لا تقم بالشحن في وعاء مغلق.
- ◀ احرص على الاعتناء بالجهاز. افحص من حيث وجود أجزاء مكسورة أو متعرضة للضرر بشكل يمكن أن يؤثر سلباً على وظيفة الجهاز. اعمل على إصلاح الأجزاء التالفة قبل استخدام الجهاز.
- ◀ استخدم أجهزة الشحن والبطاريات الخاصة بها طبقاً لهذه التعليمات وبالطريقة المقررة لهذا النوع خصيصاً من الأجهزة. استخدام أجهزة الشحن في تطبيقات غير تلك المقررة لها يمكن أن يؤدي لمواقف خطيرة.
- ◀ لا تشحن البطارية إلا في أجهزة شحن موصى بها من قبل الجهة الصانعة. بالنسبة لجهاز الشحن المناسب لنوع معين من البطاريات، ينشأ خطر الحريق عند استخدامه مع بطاريات أخرى.
- ◀ حافظ على البطارية غير المستخدمة أو جهاز الشحن بعيداً عن مشابك الورق وقطع النقود المعدنية والمفاتيح والمسامير والبراغي أو الأشياء المعدنية الصغيرة الأخرى التي يمكن أن تتسبب في توصيل أطراف توصيل البطارية أو أطراف توصيل الشحن ببعضها. حدوث قفلة كهربائية بين ملامسات البطارية أو ملامسات الشحن يمكن أن ينتج عنه الإصابة بحروق واندلاع حريق.
- ◀ عند الاستخدام بشكل خاطئ يمكن أن يتسرب سائل من البطارية. تجنب ملامسته. اشطفه بالماء في حالة ملامسته عن طريق الخطأ. إذا وصل السائل للعينين، فتوجه للطبيب علاوة على ذلك. السائل المتسرب يمكن أن يؤدي لتبج البشرة أو حدوث حروق.
- ◀ اعمل على عدم تعرض البطاريات لتلف ميكانيكي.
- ◀ لا يجوز شحن أو مواصلة استخدام البطاريات التالفة (مثل البطاريات التي بها شروخ أو بها أجزاء مكسورة أو أطراف توصيلها مثنية أو مرتدة و/أو مخلوطة).

3.2 التعامل بعناية مع الأجهزة العاملة بالبطاريات واستخدامها

- ◀ تراعى التعليمات الخاصة لنقل وتخزين وتشغيل بطاريات أيونات الليثيوم.
- ◀ أبعد البطاريات عن النار ودرجات الحرارة المرتفعة وأشعة الشمس المباشرة.
- ◀ لا يجوز تفكيك البطاريات أو سحقها أو وضعها في درجة حرارة أعلى من 80°م أو حرقها.
- ◀ لا يجوز شحن البطاريات التالفة أو مواصلة استخدامها.
- ◀ في حالة السفونة الشديدة للبطارية بحيث يتعذر الإمساك بها، فقد تكون تالفة. احرص على وضع الجهاز في مكان غير قابل للاشتعال وعلى مسافة

كافية من الخامات القابلة للاشتعال، وحيث يمكن مراقبته، واتركه حتى يبرد. اتصل بخدمة Hilti بعدما تبرد البطارية.

3 الشرح

1.3 نظرة عامة على المنتج 1

- ① زر تحرير ذو وظيفة إضافية
لتفعيل بيان حالة الشحن
البطارية ②
- ③ بيان حالة الشحن بلمبة LED
لمبة المبين ④
موضع توصيل البطارية ⑤

2.3 الاستخدام المطابق للتعليمات

المنتج المشروح عبارة عن جهاز شحن لبطاريات أيونات الليثيوم من Hilti بجهد اسمي من 7,2 إلى 36 فلت. وهو مخصص للتوصيل بمقابس ذات جهد متردد من 100 فلت حتى 240 فلت (طبقاً للطراز المحلي).
يمكن توصيل جهاز الشحن C4-36-DC بمقبس سيارة بتيار مستمر 12 فلت أو 24 فلت.
تجد قائمة بالبطاريات المسموح باستخدامها مع هذا المنتج في نهاية هذا المستند.

3.3 عناصر البيان

1.3.3 عناصر البيان على جهاز الشحن والبطارية 2

المبين	المدلول في حالة البطارية	المدلول في حالة جهاز الشحن
إضاءة مستمرة	بيان حالة الشحن	جهاز الشحن موصل وجهاز للعمل.
يومض	عملية الشحن فعالة	البطارية ساخنة للغاية أو باردة للغاية.
لا تضيء	تضيء اللمبة الخضراء بجهاز الشحن بشكل مستمر، جميع اللمبات بالبطارية مطفأة: خلل بالبطارية.	خلل في جهاز الشحن.

2.3.3 بيان حالة شحن بطارية أيونات الليثيوم 2

الحالة	الاستعمال
تضيء أربع لمبات LED.	• حالة الشحن: 100 %
تضيء ثلاث لمبات LED وتومض لمبة LED واحدة.	• حالة الشحن: 75 % إلى 100 %
تضيء لمبتان LED وتومض لمبة LED واحدة.	• حالة الشحن: 50 % إلى 75 %

الحالة	الاستعمال
تضيء لمبة LED واحدة وتومض لمبة LED واحدة.	• حالة الشحن: 25 % إلى 50 %
تومض لمبة LED واحدة.	• حالة الشحن: > 25 %

4.3 مجموعة التجهيزات الموردة

جهاز الشحن، دليل الاستعمال.
تجد المزيد من منتجات النظام المسموح بها للمنتج الخاص بك لدى متجر Hilti Store أو على موقع الإنترنت: www.hilti.group | الولايات المتحدة الأمريكية: www.hilti.com

4 المواصفات الفنية

C 4/36-DC	C 4/36-350	C 4/36-90		
0.6 كجم	1.1 كجم	0.6 كجم	الوزن	
7.2 فلت ... 36 فلت	7.2 فلت ... 36 فلت	7.2 فلت ... 36 فلت	جهد الخرج	
•/•	365 واط	90 واط	230 فلت	قدرة الخرج
60 واط	•/•	•/•	12 فلت	
60 واط	•/•	•/•	24 فلت	

5 الاستعمال

1.5 تشغيل جهاز الشحن C 4/36-90 و C 4/36-350

C 4/36-90
C 4/36-350

◀ أدخل القابس الكهربائي في المقبس.
▶ تضيء اللمبة الخضراء بجهاز الشحن.

2.5 تشغيل جهاز الشحن C 4/36-DC

C 4/36-DC

ملحوظة



عند شحن بطاريات Hilti باستخدام جهاز الشحن C 4/36-DC قد يتم تفريغ شحن بطارية بادية تشغيل السيارة، وبالتالي تفقد وظيفتها.
وطبقا لطريقة عمل السيارة، إما أن يتم إمداد جهاز الشحن مباشرة أو بعد تشغيل الإشعال.

- ◀ أدخل القابس الكهربائي في مقبس ولاعة السجائر.
- ▶ في حالة جهد الدخل الصحيح، تضيء اللمبة الخضراء بجهاز الشحن بشكل دائم.

3.5 تركيب وشحن البطارية 3

ملحوظة i

لا تلحق أية أضرار بالبطارية حتى لو ظلت لمدة طويلة في جهاز الشحن. وفي هذه الحالة يجب أن يكون جهاز الشحن متواجداً في وضع التشغيل (تضيء لمبة LED الخضراء الخاصة بجهاز الشحن). بعد مدة معينة ينطفئ بيان حالة شحن البطارية رغم أن البطارية مشحونة تماما وقد لا يتم تفعيل البيان مرة أخرى. إلا أنه يُنصح لدواعي السلامة بإخراج البطارية من جهاز الشحن بعد إتمام عملية الشحن. يمكن استخدام بطاريات أيونات الليثيوم في أي وقت، حتى لو كانت مشحونة جزئياً. يُشار إلى تقدم عملية الشحن من خلال لمبات LED.

1. تأكد قبل تركيب البطارية أن أطراف التوصيل نظيفة وخالية من الشحم.
 2. أدخل البطارية في موضع التوصيل المخصص لذلك.
 3. يراعى أن يتطابق كل من تصميم/تشفير البطارية وموضع التوصيل.
- ▶ بعد تثبيت البطارية في جهاز الشحن تبدأ عملية الشحن أوتوماتيكياً.

4.5 خلع البطارية 4

1. اضغط على آلية تحرير قفل البطارية.
2. اخلع البطارية من جهاز الشحن.

6 المساعدة في حالات الاختلالات

الحل	السبب المحتمل	الخلل
<ul style="list-style-type: none"> ◀ اخلع البطارية من جهاز الشحن. إذا ظلت اللمبات مطفأة بعد تفعيل مبین حالة الشحن بالبطارية، فهذا يعني أن البطارية تالفة. احرص على فحص البطارية لدى مركز خدمة Hilti. 	<p>قد تكون البطارية تالفة.</p>	<p>انطفاء الضوء بالبطارية، البطارية موجودة في جهاز الشحن.</p>

الحل	السبب المحتمل	الخلل
<p>◀ بمجرد أن تصل البطارية إلى درجة الحرارة المطلوبة يتحول جهاز الشحن أوتوماتيكياً إلى عملية الشحن.</p>	<p>البطارية ساخنة للغاية أو باردة للغاية، عملية الشحن متوقفة.</p>	<p>لمبات تومض بجهاز الشحن.</p>
<p>◀ افصل الجهاز وقم بإعادة توصيله. إذا ظل الضوء مطفأ، يُرجى عندئذ إحضار الجهاز إلى مركز خدمة Hilti.</p>	<p>خلل في جهاز الشحن.</p>	<p>انطفاء الضوء بجهاز الشحن.</p>

7 العناية والصيانة

تحذير ⚠️
خطر الصعق الكهربائي! إجراء أعمال العناية والصيانة بينما القابس الكهربائي مركب قد يتسبب في إصابات بالغة والإصابة بحروق.
 ◀ احرص على سحب القابس الكهربائي قبل جميع أعمال الإصلاح والعناية.

العناية

- قم بإزالة الاتساخ الملتصق بحرص.
- قم بتنظيف فتحات التهوية بحرص باستخدام فرشاة جافة.
- نظف جسم الجهاز باستخدام قطعة قماش مبللة بعض الشيء. لا تستخدم مواد عناية تحتوي على السيليكون لما قد تتسبب فيه من الإضرار بالأجزاء البلاستيكية.

الصيانة

تحذير ⚠️
خطر الصعق الكهربائي! قد تؤدي أعمال الصيانة التي تتم على الأجزاء الكهربائية بشكل غير سليم إلى حدوث إصابات خطيرة وإصابة بحروق.
 ◀ لا يجوز إجراء إصلاحات على الأجزاء الكهربائية إلا من خلال متخصصين في الكهرباء.

- افحص جميع الأجزاء المرئية من حيث وجود أضرار وافحص عناصر الاستعمال من حيث كفاءتها الوظيفية.
- في حالة وجود أضرار و/أو اختلالات وظيفية لا تقم بتشغيل الجهاز الكهربائي. احرص على الفور على إصلاحه لدى مركز خدمة Hilti.
- بعد أعمال العناية والإصلاح قم بتركيب جميع تجهيزات الحماية وافحصها من حيث الأداء الوظيفي.

تحذير ⚠️

خطر الإصابة. خطر من جراء التكهين غير السليم.

- ◀ في حالة التخلص من التجهيزات بشكل غير سليم، فإنه يمكن حدوث المشاكل التالية: عند حرق الأجزاء البلاستيكية تنشأ غازات سامة يمكن أن تتسبب في إصابة الأشخاص بأمراض. كما يمكن أن تنفجر البطاريات إذا تلفت أو تعرضت لسخونة شديدة وعندئذ تتسبب في التعرض لحالات تسمم أو حروق أو اكتواءات أو تعرض البيئة للتلوّث. وفي حالة التخلص من التجهيزات بتهاون فإنك بذلك تتبع للآخرين استخدامها في غير أغراضها. وعندئذ يمكن أن تتعرض أنت والآخرين لإصابات بالغة وتعرض البيئة كذلك للتلوّث.
- ◀ تخلص من البطاريات التالفة على الفور. احفظها بعيدا عن متناول الأطفال. لا تقم بتفكيك البطاريات ولا تحرقها.
- ◀ تخلص من البطاريات طبقا للوائح المحلية أو قم بإعادة البطاريات المستهلكة لمركز Hilti.

🌱 أجهزة Hilti مصنوعة بنسبة كبيرة من مواد قابلة لإعادة التدوير. يشترط لإعادة التدوير أن يتم فصل الخامات بشكل سليم فنيا. في العديد من الدول تقوم شركة Hilti باستغلال الأجهزة القديمة لإعادة تدويرها. وللمعلومات حول ذلك اتصل بخدمة عملاء Hilti أو الموزع القريب منك.

طبقا للمواصفة الأوروبية بخصوص الأجهزة الكهربائية والإلكترونية القديمة وما يقابل هذه المواصفة في القوانين المحلية يجب تجميع الأجهزة الكهربائية والإلكترونية المستعملة بشكل منفصل وإعادة تدويرها بشكل لا يضر بالبيئة.

◀ لا تعلق الأجهزة الكهربائية والإلكترونية ضمن القمامة المنزلية. 🗑️

9 مواصفة RoHS (مواصفة تقييد استخدام المواد الخطيرة)

تجد جدولا بالمواد الخطرة في الروابط التالية: (C 4/36) qr.hilti.com/2015761 (90) و (C 4/36 350) qr.hilti.com/2028875.
تجد رابطاً بخصوص جدول RoHS في نهاية هذا المستند ككود QR.

10 ضمان الجهة الصانعة

◀ في حالة وجود أية استفسارات بخصوص شروط الضمان، يرجى التوجه إلى وكيل Hilti المحلي الذي تتعامل معه.

1 Informācija par dokumentāciju

1.1 Par šo dokumentāciju

- Pirms ekspluatācijas sākšanas obligāti izlasiet šo dokumentāciju. Tas ir priekšnoteikums darba drošībai un izstrādājuma lietošanai bez traucējumiem.
- Ievērojiet drošības norādījumus un brīdinājumus, kas atrodami šajā dokumentācijā un uz izstrādājuma.
- Vienmēr glabājiet lietošanas instrukciju izstrādājuma tuvumā un nododiet to kopā ar izstrādājumu, ja tas tiek nodots citām personām.

1.2 Apzīmējumu skaidrojums

1.2.1 Brīdinājumi

Brīdinājumi pievērš uzmanību bīstamībai, kas pastāv, strādājot ar izstrādājumu. Tiek lietoti šādi signālvārdi kopā ar simbolu:



BĪSTAMI! Pievērš uzmanību draudošām briesmām, kas var izraisīt smagas traumas vai nāvi.



BRĪDINĀJUMS! Brīdinājums par iespējamu apdraudējumu, kas var izraisīt smagas traumas vai nāvi.



UZMANĪBU! Norāda uz iespējami bīstamām situācijām, kas var izraisīt vieglas traumas vai materiālos zaudējumus.

1.2.2 Dokumentācijā lietotie simboli

Šajā dokumentācijā tiek lietoti šādi simboli:



Pirms lietošanas izlasiet instrukciju



Norādījumi par lietošanu un cita noderīga informācija

1.2.3 Attēlos lietotie simboli

Attēlos tiek lietoti šādi simboli:



Šie skaitļi norāda uz attiecīgajiem attēliem, kas atrodami šīs instrukcijas sākumā.

3

Numerācija attēlos atbilst veicamo darbību secībai un var atšķirties no darbību apraksta tekstā.



Pozīciju numuri tiek lietoti attēlā **Pārskats** un norāda uz leģendas numuriem sadaļā **Izstrādājuma pārskats**.



Šī simbola uzdevums ir pievērst īpašu uzmanību izstrādājuma lietošanas laikā.

1.3 Simboli atkarībā no izstrādājuma

1.3.1 Simboli uz izstrādājuma

Uz izstrādājuma tiek lietoti šādi simboli:

 Tikai lietošanai iekštelpās

 Ar divkāršu izolāciju

1.4 Izstrādājuma informācija

Hilti izstrādājumi ir paredzēti profesionāliem lietotājiem, un to lietošanu, apkopi un remontu drīkst veikt tikai atbilstīgi pilnvarots un instruēts personāls. Personālam ir jābūt labi informētam par iespējamajiem riskiem, kas var rasties darba laikā. Izstrādājums un tā papildaprīkojums var radīt bīstamas situācijas, ja to uztic neprofesionālam personālam vai nelieto atbilstīgi nosacījumiem.

Iekārtas tipa apzīmējums un sērijas numurs ir norādīti uz identifikācijas datu plāksnītes.

► Ierakstiet sērijas numuru zemāk redzamajā tabulā. Izstrādājuma dati jānorāda, vērsoties mūsu pārstāvniecībā vai servisā.

Izstrādājuma dati

Lādētājs	C4/36-90
Paudze	01
Sērijas Nr.	

1.5 Atbilstības deklarācija

Uzņemoties pilnu atbildību, mēs apliecinām, ka šeit aprakstītais izstrādājums atbilst šādām direktīvām un standartiem: Atbilstības deklarācijas attēls ir atrodams šīs dokumentācijas beigās.

Tehniskā dokumentācija ir saglabāta šeit:

Hilti Entwicklungsgesellschaft mbH | Zulassung Geräte | Hiltistraße 6 | 86916 Kaufering, DE

2 Drošība

2.1 Vispārīgi drošības norādījumi darbam ar elektroiekārtām

⚠ BRĪDINĀJUMS! Izlasiet visus drošības norādījumus un instrukcijas. Šeit izklāstīto drošības norādījumu un instrukciju neievērošana var izraisīt elektrošoku, ugunsgrēku un/vai nopietnas traumas.

Saglabājiet visus drošības norādījumus un instrukcijas turpmākai lietošanai.

Drošība darba vietā

► **Uzturiet darba vietā tīrību un kārtību un nodrošiniet labu apgaismojumu.** Nekārtīgā darba vietā vai sliktā apgaismojumā var viegli notikt nelaimes gadījums.

- ▶ **Nestrādājiet ar elektroiekārtu sprādzienbīstamā vidē, kur atrodas uzliesmojoši šķidrums, gāzes vai putekļi.** Darbības laikā elektroiekārtas mēdz dzirkstēlot, un tas var izraisīt viegli degošu putekļu vai tvaiku aizdegšanos.
- ▶ **Neļaujiet bērniem un nepiederošām personām iekārtas lietošanas laikā tuvoties elektroiekārtai.** Ja tiks novērsta uzmanība, jūs varat zaudēt kontroli pār iekārtu.

Elektrodrošība

- ▶ **Elektroiekārtas kontaktdakšai jāatbilst elektrotīkla kontaktlīgzdai. Kontaktdakšas konstrukciju nedrīkst nekādā veidā mainīt. Kopā ar elektroiekārtām, kurām ir aizsargzemējums, nedrīkst lietot adapteru spraudņus.** Neizmainītas konstrukcijas kontaktdakša, kas atbilst kontaktlīgzdai, ļauj samazināt elektrošoka risku.
- ▶ **Darba laikā nepieskarieties saņemtiem priekšmetiem, piemēram, caurulēm, radiatoriem, plītiņiem vai ledusskapjiem.** Pieskaroties saņemtiem virsmām, pieaug risks saņemt elektrisko triecienu.
- ▶ **Nelietojiet elektroiekārtu lietus laikā, neturiet to mitrumā.** Mitrumam iekļūstot elektroiekārtā, pieaug risks saņemt elektrisko triecienu.
- ▶ **Nenesiet un nepakariniet elektroiekārtu aiz barošanas kabeļa un neraujiet aiz kabeļa, ja vēlaties atvienot iekārtu no elektrotīkla kontaktlīgzdas. Sargājiet elektrokabeli no karstuma, eļļas, asām šķautnēm un iekārtas kustīgajām daļām.** Bojāts vai sapīņķerējis elektrokabelis var kļūt par cēloni elektrošokam.
- ▶ **Darbinot elektroiekārtu ārpus telpām, izmantojiet tās pievienošanai vienīgi tādas pagarinātājkaбели, kas ir paredzēti lietošanai brīvā dabā.** Lietojot elektrokabeli, kas ir piemērots darbam ārpus telpām, samazinās elektrošoka risks.
- ▶ **Ja elektroiekārtas izmantošana slapjā vidē ir obligāti nepieciešama, lietojiet bojājumstrāvas aizsargslēdzi.** Bojājumstrāvas slēdža lietošana samazina elektrošoka risku.

Personīgā drošība

- ▶ **Strādājiet ar elektroiekārtu uzmanīgi, darba laikā saglabājiet paškontroli un rīkojieties saskaņā ar veselo saprātu. Ar elektroiekārtu nedrīkst strādāt personas, kas ir nogurušas vai atrodas narkotiku, alkohola vai medikamentu ietekmē.** Mirkļis neuzmanības, strādājot ar elektroiekārtu, var novest pie nopietnām traumām.
- ▶ **Izmantojiet individuālos aizsardzības līdzekļus un darba laikā vienmēr nēsājiet aizsargbrilles.** Individuālo aizsardzības līdzekļu (putekļu aizsargmaskas, neslīdošu apavu un aizsargķiveres vai ausu aizsargu) lietošana atbilstoši elektroiekārtas tipam un veicamā darba raksturam ļauj izvairīties no savainojumiem.
- ▶ **Nepieļaujiet iekārtas nekontrolētas ieslēgšanās iespēju. Pirms elektroiekārtas pievienošanas, satveršanas vai pārvietošanas pārliedzieties, ka tā ir izslēgta.** Ja iekārtas pārvietošanas laikā pirksts atrodas

uz slēdža vai ja ieslēgta iekārta tiek pievienota elektrotīklam, var notikt nelaimes gadījums.

- ▶ **Pirms elektroiekārtas ieslēgšanas jānoņem visi regulēšanas piederumi un uzgriežņu atslēgas.** Regulēšanas piederumi vai uzgriežņu atslēga, kas iekārtas ieslēgšanas brīdī atrodas iekārtā, var radīt traumas.
- ▶ **Izvairieties no nedabiskām pozām. Darba laikā vienmēr saglabājiet līdzsvaru un nodrošinieties pret paslīdēšanu.** Tas atvieglos elektroiekārtas vadību neparedzētās situācijās.
- ▶ **Izvēlieties darbam piemērotu apģērbu. Darba laikā nenēsājiet brīvi plandošas drēbes un rotaslietas. Netuviniet matus, apģērbu un aizsargcimdus iekārtas kustīgajām daļām.** Valīgas drēbes, rotaslietas un gari mati var ieķerties iekārtas kustīgajās daļās.
- ▶ **Ja elektroiekārtas konstrukcija ļauj pievienot putekļu nosūkšanas vai savākšanas ierīci, sekojiet, lai tā būtu pievienota un tiktu darbināta pareizi.** Putekļu nosūcēja lietošana samazina putekļu kaitīgo ietekmi.

Elektroiekārtas lietošana un apkope

- ▶ **Nepārslogojiet elektroiekārtu. Katram darbam izvēlieties piemērotu iekārtu.** Elektroiekārta darbosies labāk un drošāk pie nominālās slodzes.
- ▶ **Nelietojiet elektroiekārtu, ja ir bojāts tās slēdzis.** Elektroiekārta, ko nevar ieslēgt un izslēgt, ir bīstama un nekavējoties jānodod remontā.
- ▶ **Pirms apkopes, regulēšanas vai instrumenta nomainīšanas atvienojiet elektroiekārtas kontaktakšu no elektrotīkla.** Šādi jūs novērsīsiet elektroiekārtas nejaušas ieslēgšanās risku.
- ▶ **Elektroiekārtu, kas netiek darbināta, uzglabājiet piemērotā vietā. Neļaujiet lietot iekārtu personām, kas nav iepazinušās ar tās funkcijām un izlasījušas šo lietošanas instrukciju.** Ja elektroiekārtu lieto nekompetentas personas, tas var apdraudēt cilvēku veselību.
- ▶ **Rūpīgi veiciet elektroiekārtu apkopi. Pārbaudiet, vai kustīgās daļas darbojas bez traucējumiem un neķeras un vai kāda no daļām nav salauzta vai bojāta un tādējādi netraucē elektroiekārtas nevainojamu darbību. Raugieties, lai pirms iekārtas lietošanas tiktu nomainītas vai saremontētas bojātās daļas.** Daudzi nelaimes gadījumi notiek tāpēc, ka elektroiekārtām nav nodrošināta pareiza apkope.
- ▶ **Griezējinstrumentiem vienmēr jābūt uzasinātiem un tīriem.** Rūpīgi kopti griezējinstrumenti ar asām šķautnēm retāk iestrēgst un ir vieglāk vadāmi.
- ▶ **Lietojiet elektroiekārtu, piederumus, maināmos instrumentus utt. saskaņā ar šiem norādījumiem. Jāņem vērā arī konkrētie darba apstākļi un veicamās operācijas īpatnības.** Elektroiekārtu lietošana citiem mērķiem, nekā to ir paredzējis ražotājfirma, ir bīstama un var izraisīt neparedzamas sekas.

Serviss

- ▶ **Uzdodiet elektroiekārtas remontu veikt tikai kvalificētam personālam, kas izmanto vienīgi oriģinālās rezerves daļas.** Tikai tā ir iespējams saglabāt elektroiekārtas funkcionālo drošību.

2.2 Rūpīga lādētāju apkope un lietošana

- ▶ Lai nepieļautu traumas, izmantojiet lādētāju tikai norādīto **Hilti** litija jonu akumulatoru uzlādei.
- ▶ Lādētājam jāatrodas sausā, tīrā un vēsā, bet no sala pasargātā vietā.
- ▶ Uzlādes procesa laikā no lādētāja tiek novadīts siltums, tādēļ ventilācijas atveres nedrīkst būt aizsegta. Lai to nodrošinātu, lādētājs jāizņem no kofera. Lādēšanu nedrīkst veikt slēgtās tvertnēs vai kārbās.
- ▶ Rūpīgi veiciet iekārtas apkopi. Pārbaudiet, vai iekārtas daļas nav salauztas vai bojātas un vai nav iespaidotas iekārtas funkcijas. Raugieties, lai pirms iekārtas lietošanas tiktu nomainītas vai saremontētas bojātās daļas.
- ▶ Lietojiet lādētāju un tam paredzētos akumulatorus tikai saskaņā ar šīs instrukcijas norādījumiem, kas attiecas uz specifisko iekārtas tipu. Lādētāja izmantošana vajadzībām, kam tas nav paredzēts, var radīt bīstamas situācijas.
- ▶ Akumulatoru uzlādei lietojiet tikai ražotāja ieteiktos lādētājus. Noteikta veida akumulatoriem paredzēts lādētājs kļūst ugunsbīstams, ja to izmanto ar cita veida akumulatoriem.
- ▶ Nepieļaujiet, ka akumulatori vai lādētājs laikā, kamēr to neizmanto, nonāk saskarē ar papīra skavām, monētām, atslēgām, naglām, skrūvēm vai citiem sīkiem metāla priekšmetiem, kas var radīt akumulatora vai lādētāja kontaktu īssavienojumu. Ja starp akumulatora un lādētāja kontaktiem rodas īssavienojums, tas var izraisīt apdegumus vai ugunsgrēku.
- ▶ Nepareizi lietojot akumulatoru, no tā var izplūst šķidrums. Nepieļaujiet tā nokļūšanu uz ādas. Ja tas tomēr nejauši ir noticis, noskalojiet ar ūdeni. Ja šķidrums iekļūst acīs, izskalojiet acis un nekavējoties vērsieties pie ārsta. No akumulatora izplūdušais šķidrums var izraisīt ādas kairinājumu vai pat apdegumus.
- ▶ **Sargājiet akumulatoru no mehāniskiem bojājumiem.**
- ▶ Ja akumulatori ir bojāti (piemēram, tajos radušās plaisas, tiem ir nolūzušas atsevišķas daļas, tie ir saliekti, ar atlauztiem vai izvilktiem kontaktiem), tos nekādā gadījumā nedrīkst mēģināt uzlādēt vai lietot.

2.3 Akumulatoru pareiza lietošana un apkope

- ▶ Ievērojiet īpašos norādījumus par litija jonu akumulatoru transportēšanu, uzglabāšanu un ekspluatāciju.
- ▶ Sargājiet akumulatorus no augstas temperatūras, tiešiem saules stariem un uguns.
- ▶ Akumulatorus nedrīkst izjaukt, saspīest, sakarsēt virs 80 °C vai sadedzināt.
- ▶ Bojātus akumulatorus nedrīkst ne mēģināt uzlādēt, ne turpināt lietot.

- Ja akumulators kļūst pārāk karsts, iespējams, ka tas ir bojāts. Novietojiet iekārtu atdzišanai vietā, kas atrodas pietiekamā attālumā no degošiem materiāliem un kur to var pastāvīgi novērot. Kad akumulators ir atdzisis, vērsieties **Hilti** servisā.

3 Apraksts

3.1 Izstrādājuma pārskats 1

- | | |
|---|---------------------------------|
| ① Atbloķēšanas taustiņš ar papildu funkciju – uzlādes līmeņa indikācijas aktivēšanu | ③ Uzlādes līmeņa LED indikācija |
| ② Akumulators | ④ Indikācijas spuldzīte |
| | ⑤ Akumulatora pieslēgvietā |

3.2 Nosacījumiem atbilstīga lietošana

Aprakstītais izstrādājums ir lādētājs, kas paredzēts **Hilti** litija jonu akumulatoriem ar nominālo spriegumu no 7,2 līdz 36 V. To var pievienot kontaktligzdām ar maiņstrāvas spriegumu no 100 līdz 240 V (atkarībā no valsts versijas). Lādētāju C4-36-DC var pievienot automašīnas kontaktligzdai ar 12 V vai 24 V līdzstrāvas spriegumu.

Akumulatori, ko drīkst izmantot kopā ar šo iekārtu, ir norādīti šīs dokumentācijas beigās.

3.3 Indikācijas elementi

3.3.1 Lādētāja un akumulatora indikācijas elementi 2

Indikācija	Nozīme - akumulatoram	Nozīme - lādētājam
Deg konstanti	Uzlādes līmeņa indikācija	Lādētājs ir pievienots un gatavs darbam.
Mirgo	Notiek uzlādes process	Akumulators ir pārāk auksts vai pārāk karsts.
Nedeg	Lādētāja zaļā spuldzīte deg konstanti, neviena akumulatora spuldzīte nedeg: traucējums akumulatora darbībā.	Lādētāja darbībā radušies traucējumi.

3.3.2 Litija jonu akumulatora uzlādes līmeņa indikācija 2

Statuss	Nozīme
4 LED deg.	• Uzlādes līmenis: 100 %
3 LED deg, 1 LED mirgo.	• Uzlādes līmenis: no 75 % līdz 100 %

Statuss	Nozīme
2 LED deg, 1 LED mirgo.	• Uzlādes līmenis: no 50 % līdz 75 %
1 LED deg, 1 LED mirgo.	• Uzlādes līmenis: no 25 % līdz 50 %
1 LED mirgo.	• Uzlādes līmenis: < 25 %

3.4 Piegādes komplektācija

Lādētājs, lietošanas instrukcija

Citus šim izstrādājumam izmantojamus sistēmas produktus meklējiet **Hilti Store** vai tīmekļvietnē: **www.hilti.group** | ASV: **www.hilti.com**.

4 Tehniskie parametri

	C 4/36-90	C 4/36-350	C 4/36-DC
Svars	0,6 kg	1,1 kg	0,6 kg
Izejas spriegums	7,2 V ... 36 V	7,2 V ... 36 V	7,2 V ... 36 V
Izejas jauda	230 V 90 W	365 W	•/•
	12 V •/•	•/•	60 W
	24 V •/•	•/•	60 W

5 Lietošana

5.1 Lādētāja C 4/36-90 un C 4/36-350 ieslēgšana

C 4/36-90
C 4/36-350

- ▶ Ievietojiet kontaktspraudni kontaktligzdā.
 - ◀ Deg lādētāja zaļā spuldzīte.

5.2 Lādētāja C 4/36-DC ieslēgšana

C 4/36-DC

Norādījums

Veicot **Hilti** akumulatoru uzlādēšanu ar lādētāju C 4/36-DC, transportlīdzekļa akumulators var izlādēties tik ļoti, ka tas vairs nespēs pildīt savas funkcijas.

Atkarībā no transportlīdzekļa darbības strāvas padeve lādētājam sākas uzreiz vai arī pēc aizdedzes ieslēgšanas.

- ▶ Pievienojiet kontaktspraudni aizsmēķētāja ligzdai.
 - ◀ Ja ieejas spriegums ir pareizs, konstanti deg lādētāja zaļā spuldzīte.

5.3 Akumulatora ievietošana un uzlāde 3

Norādījums

Akumulatoram neradīsies nekādi bojājumi, ja tas paliks lādētājā arī pēc uzlādes beigām. Šādā gadījumā lādētājam ir jāatrodas darba režīmā (jādeg lādētāja zaļajai LED indikācijai). Pēc neilga laika akumulatora uzlādes līmeņa indikācija nodziest, kaut arī akumulators ir pilnībā uzlādēts, un atkārtoti aktivēt indikāciju nav iespējams. Taču drošības apsvērumu dēļ ir ieteicams pēc uzlādes procesa pabeigšanas izņemt akumulatoru no lādētāja.

Litija jonu akumulatori ir gatavi lietošanai jebkurā laikā, arī pēc daļējas uzlādes. Par uzlādes progresu informē LED indikācija.

1. Pirms akumulatora ievietošanas pārbaudiet, vai kontakti ir tīri un uz tiem nav smērvielu.
2. Iebīdiet akumulatoru šim nolūkam paredzētajā pieslēgvietā.
3. Pievērsiet uzmanību tam, lai akumulatora un pieslēgvietas ģeometrija / kodējums savstarpēji atbilstu.
 - ◁ Pēc tam, kad akumulators nofiksējas lādētājā, uzlādes process tiek sākts automātiski.

5.4 Akumulatora izņemšana 4

1. Aktivējiet akumulatora atbloķēšanas mehānismu.
2. Izvelciet akumulatoru no lādētāja.

6 Traucējumu novēršana

Traucējums	Iespējamais iemesls	Risinājums
Akumulatora gaismas indikācija nedeģ, akumulators atrodas lādētājā.	Iespējams, ka akumulators ir bojāts.	► Izvelciet akumulatoru no lādētāja. Ja pēc uzlādes līmeņa indikācijas aktivēšanas akumulatora spuldzītes neiedegas, akumulators ir bojāts. Nododiet akumulatoru Hilti servisā, lai veiktu pārbaudi.
Mirgo lādētāja gaismas indikācija.	Akumulators ir pārāk auksts vai pārāk karsts; uzlāde nenotiek.	► Tiklīdz ir sasniegta nepieciešamā akumulatora temperatūra, lādētājs automātiski pārslēdzas uzlādes režīmā.

Traucējums	Iespējamais iemesls	Risinājums
Lādētāja gaismas indikācija nedeg.	Lādētāja darbībā radušies traucējumi.	<ul style="list-style-type: none"> ▶ Atvienojiet un vēlreiz pievienojiet iekārtu. Ja indikācija joprojām neiedegas, lūdzu, nododiet iekārtu Hilti servisā.

7 Apkope un uzturēšana



BRĪDINĀJUMS

Elektrošoka risks! Apkopes un remonta darbu veikšana, neatvienojot iekārtu no elektrotīkla, var izraisīt smagas traumas un apdegumus.

- ▶ Pirms jebkādiem apkopes un remonta darbiem vienmēr atvienojiet barošanas kabeli!

Kopšana

- Uzmanīgi notīriet pielipušos netīrumus.
- Uzmanīgi iztīriet ventilācijas atveres ar sausu birstīti.
- Korpusa tīrīšanai lietojiet tikai nedaudz samitrinātu drāniņu. Nedrīkst lietot silikonu saturošus kopšanas līdzekļus, kas var sabojāt plastmasas daļas.

Uzturēšana



BRĪDINĀJUMS

Elektrošoka risks! Neprofesionāli veikts elektrisko daļu remonts var kļūt par cēloni smagām traumām un apdegumiem.

- ▶ Elektrisko daļu labošanu var veikt tikai elektrības nozares speciālisti .
- Regulāri pārbaudiet visas redzamās daļas, lai pārliecinātos, ka tās nav bojātas un funkcionē nevainojami.
- Bojājumu un/vai funkciju traucējumu gadījumā elektroiekārtu nedrīkst lietot. Nekavējoties nododiet to **Hilti** servisā, lai veiktu remontu.
- Pēc apkopes un remonta darbiem piemontējiet atpakaļ vietā visas aizsargierīces un pārbaudiet, vai tās darbojas.

8 Nokalpojušo iekārtu utilizācija

BRĪDINĀJUMS

Traumu risks. Nepareizas utilizācijas radīts apdraudējums.

- ▶ Ja aprīkojuma utilizācija netiek veikta atbilstoši noteiktajai kārtībai, iespējamās šādas sekas: sadedzinot sintētisko vielu daļas rodas indīgas gāzes, kas var izraisīt saslimšanas. Baterijas var eksplodēt un bojājumu vai spēcīgas sasilšanas gadījumā izraisīt saindēšanos, apdegumus, ķīmiskos apdegumus vai vides piesārņojumu. Viegļprātīgi likvidējot atkritumus Jūs dodat iespēju nepilnvarotām personām pretlikumīgi izmantot aprīkojumu. Tā rezultātā šīs personas var savainoties pašas, savainot citus vai radīt vides piesārņojumu.
- ▶ Bojātus akumulatorus nekavējoties utilizējiet. Nodrošiniet, lai tie nebūtu pieejami bērniem. Nemēģiniet akumulatorus izjaukt vai sadedzināt.
- ▶ Veiciet nokalpojušo akumulatoru utilizāciju saskaņā ar vietējo normatīvo aktu prasībām vai nododiet tos atpakaļ **Hilti**.

 **Hilti** iekārtu izgatavošanā tiek izmantoti galvenokārt otrreiz pārstrādājami materiāli. Priekšnosacījums otrreizējai pārstrādei ir atbilstoša materiālu šķirošana. Daudzās valstīs **Hilti** pieņem nolietotās iekārtas otrreizējai pārstrādei. Lai saņemtu vairāk informācijas, vērsieties **Hilti** servisā vai pie sava pārdošanas konsultanta.

Saskaņā ar Eiropas Direktīvu par nokalpojušām elektroiekārtām un elektroniskām ierīcēm un tās īstenošanai paredzētajām nacionālajām normām nolietotās elektroiekārtas jāsavāc atsevišķi un jānodod utilizācijai saskaņā ar vides aizsardzības prasībām.



- ▶ Neizmetiet elektroiekārtas un elektroniskās ierīces sadzīves atkritumos!

9 RoHS (direktīva par bīstamo vielu izmantošanas ierobežošanu)

Lai apskatītu bīstamo vielu tabulu, izmantojiet šādas saites: qr.hilti.com/2015761 (C 4/36 90) un qr.hilti.com/2028875 (C 4/36 350). Saiti uz RoHS tabulu jūs QR koda veidā atradīsiet šīs dokumentācijas beigās.

10 Ražotāja garantija

- ▶ Ar jautājumiem par garantijas nosacījumiem, lūdzu, vērsieties pie vietējā **Hilti** partnera.

1 Dokumentų duomenys

1.1 Apie šią instrukciją

- Prieš pradėdami eksploatuoti, perskaitykite šią instrukciją. Tai yra saugaus darbo ir patikimo naudojimo sąlyga.
- Laikykitės šioje instrukcijoje ir ant prietaiso pateiktų saugos nurodymų ir įspėjimų.
- Šią naudojimo instrukciją visada laikykite kartu su prietaisu, prietaisą kitiems asmenims perduokite tik kartu su šia instrukcija.

1.2 Ženklių paaiškinimas

1.2.1 Įspėjantieji nurodymai

Įspėjantieji nurodymai įspėja apie pavojus, gresiančius eksploatuojant prietaisą. Naudojami tokie signaliniai žodžiai kartu su simboliais:



PAVOJUS! Šis žodis vartojamas norint įspėti apie tiesiogiai gresiantį pavojų, kurio pasekmės yra sunkūs kūno sužalojimai arba žūtis.



ISPĖJIMAS! Šis žodis vartojamas norint įspėti apie galimai gresiantį pavojų, kurio pasekmės gali būti sunkūs kūno sužalojimai arba žūtis.



ATSARGIAI! Šis žodis vartojamas potencialiai pavojingai situacijai žymėti, kai yra lengvo kūno sužalojimo ar materialinių nuostolių grėsmė.

1.2.2 Instrukcijoje naudojami simboliai

Šioje instrukcijoje naudojami tokie simboliai:



Prieš naudojant, perskaityti instrukciją



Naudojimo nurodymai ir kita naudinga informacija

1.2.3 Iliustracijose naudojami simboliai

Iliustracijose naudojami šie simboliai:



Šie skaitmenys nurodo atitinkamą iliustraciją šios instrukcijos pradžioje

3

Numeravimas nurodo darbinių veiksmų eiliškumą paveikslėlyje ir gali skirtis nuo tekste pateikto darbinių veiksmų numeravimo



Pozicijų numeriai naudojami paveikslėlyje **Apžvalga** – jie nurodo skyrelyje **Prietaiso vaizdas** esančių paaiškinimų numerius



Šiuo ženklu siekiama atkreipti ypatingą dėmesį į naudojimąsi šiuo prietaisu.

1.3 Specifiniai prietaiso simboliai

1.3.1 Simboliai ant prietaiso

Ant prietaiso naudojami tokie simboliai:



Naudoti tik patalpose



Su dviguba izoliacija

1.4 Informacija apie prietaisą

Hilti gaminiai yra skirti profesionalams, todėl juos naudoti, techniškai prižiūrėti ir remontuoti leidžiama tik įgaliotam instruktui personalui. Šis personalas turi būti supažindintas su visais galimais pavojais. Neapmokyto personalo, netinkamai arba ne pagal paskirtį naudojamas prietaisas ir jo reikmenys gali kelti pavojų.

Tipas ir serijos numeris yra nurodyti firminėje duomenų lentelėje.

► Serijos numerį perkelkite į toliau nurodytą lentelę. Kreipdamiesi su prietaisu susijusiais klausimais į mūsų atstovybę ar techninės priežiūros centrą, visada nurodykite šiuos prietaiso duomenis.

Prietaiso duomenys

Kroviklis	C4/36-90
Karta	01
Serijos Nr.	

1.5 Atitikties deklaracija

Prisiimdami visą atsakomybę pareiškiame, kad čia yra aprašytas gaminytis atitinka galiojančias direktyvas ir normas. Atitikties deklaracijos kopiją rasite šios instrukcijos gale.

Techninė dokumentacija saugoma čia:

Hilti Entwicklungsgesellschaft mbH | Zulassung Geräte | Hiltistraße 6 | 86916 Kaufering, DE

2 Sauga

2.1 Bendrieji saugos nurodymai dirbantiems su elektriniais įrankiais

⚠ ĮSPĖJIMAS Perskaitykite visus saugos nurodymus ir instrukcijas. Šių saugos nurodymų ir instrukcijų nesilaikymas gali tapti elektros smūgio, gaisro ir / arba sunkių sužalojimų priežastimi.

Išsaugokite visus saugos nurodymus ir instrukcijas, kad galėtumėte į juos pažvelgti ateityje.

Sauga darbo vietoje

► **Pasirūpinkite, kad darbo vieta visada būtų švari ir gerai apšviesta.** Netvarkinga ar blogai apšviesta darbo vieta gali tapti nelaimingų atsitikimų priežastimi.

- ▶ **Nenaudokite šio elektrinio įrankio sprogioje aplinkoje, kurioje yra degių skysčių, dujų arba dulkių.** Veikiantys elektriniai įrankiai kibirkščiuoja, ir kibirkštys gali uždegti dulkes arba susikaupusius garus.
- ▶ **Dirbdami su elektriniu įrankiu, neleiskite darbo zonoje būti vaikams ir kitiems asmenims.** Atitraukę dėmesį nuo darbo, galite prietaiso nebesuvaldyti.

Apsauga nuo elektros

- ▶ **Prietaiso maitinimo kabelio kištukas turi atitikti elektros lizdo tipą. Kištuko jokiū būdu negalima keisti. Nenaudokite tarpinių kištukų kartu su elektriniais įrankiais, turinčiais apsauginį įžeminimą.** Nepažeiskite kištukai ir tinkami elektros lizdai sumažina elektros smūgio riziką.
- ▶ **Venkite kūno kontakto su įžemintais paviršiais, pvz., vamzdžiais, šildytuvais, viryklėmis ir šaldytuvais.** Kai žmogaus kūnas yra įžemintas, padidėja elektros smūgio tikimybė.
- ▶ **Saugokite elektrinius įrankius nuo lietaus ir drėgmės.** Į elektrinį įrankį patekus vandens, padidėja elektros smūgio rizika.
- ▶ **Nenaudokite maitinimo kabelio ne pagal paskirtį, t. y. neneškite elektrinio įrankio paėmę už kabelio, nekabinkite jo ant kabelio, netraukite už kabelio, norėdami ištraukti kištuką iš elektros lizdo. Maitinimo kabelį saugokite nuo karščio, alyvos / tepalo, aštrių briaunų ar judančių prietaiso dalių.** Pažeisti arba susipynę kabeliai didina elektros smūgio riziką.
- ▶ **Jei su elektriniu įrankiu dirbate lauke, naudokite tik tokius ilginimo kabelius, kurie tinka lauko darbams.** Naudojant lauko darbams pritaikytus ilginimo kabelius, sumažėja elektros smūgio rizika.
- ▶ **Jeigu elektrinio įrankio naudojimo drėgnoje aplinkoje negalima išvengti, į elektros tinklą jįjunkite per apsauginę nuotėkio relę.** Apsauginė nuotėkio relė mažina elektros smūgio riziką.

Žmonių sauga

- ▶ **Dirbdami su elektriniu įrankiu, būkite atidūs, sutelkite dėmesį į darbą ir vadovaukitės sveika nuovoka. Elektrinio įrankio nenaudokite, jeigu esate pavargę arba apsvaigę nuo narkotinių medžiagų, alkoholio ar vaistų.** Neatidumo akimirka dirbant su elektriniu įrankiu gali tapti rimtų sužalojimų priežastimi.
- ▶ **Naudokite asmenines apsaugos priemones ir visuomet užsidėkite apsauginius akinius.** Naudojant asmenines apsaugos priemones, pvz., respiratorių, neslystančius apsauginius batus, apsauginį šalną, ausines ir kt., priklausomai nuo elektrinio įrankio tipo ir naudojimo, sumažėja rizika susižaloti.
- ▶ **Saugokitės, kad neįjungtumėte prietaiso atsitiktinai. Prieš imdami į rankas, nešdami ar prijungdami prie elektros tinklo, įsitikinkite, kad elektrinis įrankis yra išjungtas.** Jeigu nešdami elektrinį įrankį pirštą laikysite ant jungiklio arba įrankį įjungsitė į elektros tinklą tuomet, kai jungiklis nėra išjungtas, gali įvykti nelaimingas atsitikimas.

- ▶ **Prieš įjungdami elektrinį įrankį, pašalinkite iš jo reguliavimo įrankius ar veržlinius raktus.** Besisukančioje prietaiso dalyje esantis įrankis ar paliktas raktas gali tapti sužalojimų priežastimi.
- ▶ **Venkite nepatogių kūno padėčių. Dirbdami stovėkite tvirtai ir visada išlaikykite kūno pusiausvyrą.** Taip galėsite geriau kontroliuoti elektrinį įrankį netikėtose situacijose.
- ▶ **Vilkėkite tinkamą aprangą. Nevilkėkite plačių drabužių, nesidėkite papuošalų. Saugokite plaukus, drabužius ir pirštines nuo besisukančių prietaiso dalių.** Laisvus drabužius, papuošalus ir ilgus plaukus gali įtraukti besisukančios prietaiso dalys.
- ▶ **Jeį yra numatyta galimybė prijungti dulkių nusiurbimo ar surinkimo įrenginius, visada įsitikinkite, kad jie yra prijungti ir tinkamai naudojami.** Naudojant dulkių nusiurbimo įrenginį, gali sumažėti dulkių keliamo grėsmė.

Elektrinio įrankio naudojimas ir elgesys su juo

- ▶ **Prietaiso neperkraukite. Naudokite Jūsų darbui tinkamą elektrinį įrankį.** Su tinkamu elektriniu įrankiu dirbsite geriau ir saugiau, jei neviršysite nurodytos galios.
- ▶ **Nenaudokite elektrinio įrankio su sugedusiu jungikliu.** Elektrinis įrankis, kurio nebegalima įjungti ar išjungti, yra pavojingas ir jį reikia remontuoti.
- ▶ **Prieš vykdydami prietaiso nustatymus, keisdami reikmenis ar tiesiog padėdami prietaisą į šalį, maitinimo kabelio kištuką visada ištraukite iš elektros lizdo.** Ši atsargumo priemonė leis išvengti netikėto elektrinio įrankio įsijungimo.
- ▶ **Nenaudojamas elektrinius įrankius saugokite vaikams neprieinamoje vietoje. Neleiskite prietaisu naudotis asmenims, kurie nėra su juo susipažinę arba nėra perskaitę šios instrukcijos.** Elektriniai įrankiai yra pavojingi, kai juos naudoja patirties neturintys asmenys.
- ▶ **Elektrinius įrankius rūpestingai prižiūrėkite. Tikrinkite, ar judančios elektrinio įrankio dalys tinkamai funkcionuoja ir niekur neklūva, ar nėra sulūžusių ir pažeistų dalių, kurios blogintų įrankio veikimą. Prieš naudojimą pažeistos prietaiso dalys turi būti suremontuotos.** Blogai prižiūrimi elektriniai įrankiai yra daugelio nelaimingų atsitikimų priežastis.
- ▶ **Pjovimo įrankiai visuomet turi būti aštrūs ir švarūs.** Rūpestingai prižiūrėti pjovimo įrankiai su aštriomis pjovimo briaunomis mažiau stringa ir yra lengviau valdomi.
- ▶ **Elektrinį įrankį, reikmenis, keičiamuosius įrankius ir t. t. naudokite pagal šias instrukcijas. Taip pat atsižvelkite į darbo sąlygas ir atliekamo darbo pobūdį.** Elektrinius įrankius naudojant ne pagal paskirtį, gali kilti pavojingos situacijos.

Techninė priežiūra

- ▶ **Savo elektrinį įrankį patikėkite remontuoti tik kvalifikuotam specialistui, tam jis turi naudoti tik originalias atsargines dalis.** Taip galima užtikrinti, kad bus išlaikytas elektrinio įrankio naudojimo saugumas.

2.2 Kroviklius naudoti ir su jais elgtis atsargiai

- ▶ Kad išvengtumėte sužalojimų, krovikliu kraukite tik leistinus **Hilti** Li-Ion akumulatorius.
- ▶ Kroviklis turi būti laikomas švarioje ir vėsioje, tačiau apsaugotoje nuo šalčio vietoje.
- ▶ Įkrovimo metu kroviklis atiduoda į aplinką šilumą, todėl jo vėdinimo angos turi būti neuždengtos. Išimkite kroviklį iš krepšio. Neekspluatuokite kroviklio uždarytoje pakuotėje.
- ▶ Prietaisą rūpestingai prižiūrėkite. Nuolat tikrinkite, ar nėra sulūžusių arba pažeistų dalių, dėl kurių prietaisas galėtų veikti netinkamai. Prieš naudojimą pažeistos prietaiso dalys turi būti suremontuotos.
- ▶ Akumulatorius ir jį kroviklius naudokite vadovaudamiesi šiais nurodymais ir taip, kaip nurodyta konkrečiam prietaiso tipui. Kroviklius naudojant ne pagal paskirtį, gali kilti pavojingų situacijų.
- ▶ Akumulatoriams įkrauti naudokite tik tuos kroviklius, kuriuos rekomenduoja gamintojas. Kroviklį, tinkantį tik nurodytiems akumulatorių tipams, naudojant kitiems akumulatoriams įkrauti, kyla gaisro pavojus.
- ▶ Nenaudojamo akumulatoriaus ar kroviklio nelaikykite prie sąvaržėlių, monetų, raktų, vinių, varžtų arba kitų metalinių daiktų, kurie galėtų užtrumpinti akumulatoriaus arba kroviklio kontaktus. Trumpai sujungus akumulatoriaus arba kroviklio kontaktus, yra pavojus nusideginti arba sukelti gaisrą.
- ▶ Netinkamai naudojant akumulatorių, iš jo gali ištekėti skystis. Venkite kontakto su šiuo skysčiu. Jei skysčio atsitiktinai pateko ant odos, nuplaukite ją vandeniu, jei pateko į akis - gerai praplaukite jas vandeniu ir nedelsdami kreipkitės į gydytoją. Akumulatoriaus skystis gali sudirginti arba nudeginti odą.
- ▶ **Užtikrinkite, kad akumulatoriai nebūtų pažeisti mechaniškai.**
- ▶ Pažeistų akumulatorių (pavyzdžiui, įtrūkusių, su sulūžusiais, sulinkusiais, suspaustais ir / arba ištrauktais kontaktais) neįkraukite ir nenaudokite.

2.3 Su akumulatoriais elgtis atsargiai

- ▶ Laikykites Li-Ion akumulatorių specialiųjų transportavimo, sandėliavimo ir naudojimo direktyvų.
- ▶ Akumulatorius saugokite nuo aukštos temperatūros, tiesioginių saulės spindulių ir ugnies.
- ▶ Akumulatorius draudžiama ardyti, spausti, kaitinti iki aukštesnės kaip 80 °C temperatūros arba deginti.
- ▶ Pažeistų akumulatorių neįkraukite ir nebenaudokite.

- ▶ Jeigu į rankas paimtas akumulatorius atrodo karštas, jis gali būti sugedęs. Prietaisą padėkite nedegioje vietoje toliau nuo degių medžiagų ir, nuolat stebėdami, leiskite atvėsti. Kai akumulatorius atvės, susisiekite su **Hilti** techninės priežiūros centru.

3 Aprašymas

3.1 Prietaiso vaizdas 1

- | | |
|---|--|
| ① Atfiksavimo mygtukas su papildoma įkrovos lygio indikacijos suaktyvinimo funkcija | ③ Įkrovos lygio indikacijos šviešos diodai |
| ② Akumulatorius | ④ Indikacinė lemputė |
| | ⑤ Akumulatoriaus prijungimo vieta |

3.2 Naudojimas pagal paskirtį

Aprašytasis prietaisas yra kroviklis „Hilti“ Li-Ion akumulatoriams, kurių nominalioji įtampa yra nuo 7,2 iki 36 voltų, įkrauti. Jis yra skirtas jungti prie kintamosios 100–240 voltų įtampos elektros tinklo (priklausomai nuo modifikacijos konkrečioms šalims).

Kroviklis C4-36-DC gali būti jungiamas prie automobilio elektros lizdo, kuriame yra 12 arba 24 voltų nuolatinė įtampa.

Su šiuo prietaisu leidžiamus naudoti akumulatorius rasite šios instrukcijos gale.

3.3 Indikacijos elementai

3.3.1 Indikacijos elementai ant kroviklio ir akumulatoriaus 2

Indikatorius	Reikšmė ant akumulatoriaus	Reikšmė ant kroviklio
Šviečia nuolat	Įkrovos lygio indikacija	Kroviklis yra prijungtas ir parengtas naudoti.
Mirksi	Įkrovimas aktyvus	Akumulatorius per karštas arba per šaltas.
Lemputė nešviečia	Žalia kroviklio lemputė šviečia nuolat, jokia akumulatoriaus lemputė nešviečia: Akumulatoriaus sutrikimas.	Kroviklio sutrikimas.

3.3.2 Li-Ion akumulatoriaus įkrovos lygio indikacija 2

Būsena	Reikšmė
Šviečia 4 diodai.	• Įkrovos lygis: 100 %

Būseną	Reikšmė
3 šviesos diodai šviečia, 1 šviesos diodas mirksi.	• Įkrovos lygis: nuo 75 iki 100 %
2 šviesos diodai šviečia, 1 šviesos diodas mirksi.	• Įkrovos lygis: nuo 50 iki 75 %
1 šviesos diodas šviečia, 1 šviesos diodas mirksi.	• Įkrovos lygis: nuo 25 iki 50 %
1 šviesos diodas mirksi.	• Įkrovos lygis: < 25 %

3.4 Tiekiamas komplektas

Kroviklis, naudojimo instrukcija.

Daugiau Jūsų turimam prietaisui skirtų sisteminių reikmenų rasite vietinėje **Hilti Store** arba tinklalapyje **www.hilti.group** | JAV: **www.hilti.com**

4 Techniniai duomenys

	C 4/36-90	C 4/36-350	C 4/36-DC
Svoris	0,6 kg	1,1 kg	0,6 kg
Išėjimo įtampa	7,2 V ... 36 V	7,2 V ... 36 V	7,2 V ... 36 V
Išėjimo galia	230 V 90 W	365 W	•/•
	12 V •/•	•/•	60 W
	24 V •/•	•/•	60 W

5 Naudojimas

5.1 Kroviklių C 4/36-90 ir C 4/36-350 įjungimas

C 4/36-90
C 4/36-350

- ▶ Maitinimo kabelio kištuką įstatykite į elektros lizdą.
 - ◀ Šviečia žalia kroviklio lemputė.

5.2 Kroviklio C 4/36-DC įjungimas

C 4/36-DC

Nurodymas

Hilti akumuliatorius įkraunant krovikliu C 4/36-DC, automobilio akumuliatorius gali taip išsekti, kad nebepajėgs vykdyti savo funkcijų. Priklausomai nuo automobilio konstrukcijos, prijungtas kroviklis maitinamas arba iškart, arba tik įjungus uždegimą.

- ▶ Maitinimo kabelio kištuką įstatykite į cigarečių pridediklio lizdą.
 - ◀ Kai įėjimo įtampa tinkama, nuolat šviečia žalia kroviklio lemputė.

5.3 Akumulatoriaus įdėjimas ir įkrovimas 3

Nurodymas

Jei akumulatorius ilgą laiką lieka kroviklyje, tai neturi neigiamos įtakos jo veikimui. Tokiu atveju reikia palikti kroviklį darbo režime (šviečia žalias kroviklio diodas). Po kurio laiko akumulatoriaus įkrovos lygio indikatorius gęsta, nors akumulatorius yra visiškai įkrautas, ir šios indikacijos vėl suaktyvinti nebegalima. Tačiau saugumo sumetimais rekomenduojama, įkrovimo procesui pasibaigus, akumuliatorių iš kroviklio išimti. Ličio jonų akumulatorius galima naudoti bet kada, net ir nevysiškai įkrautus. Krovimo eigą rodo šviesos diodai.

1. Prieš įdėdami akumuliatorių įsitikinkite, kad kontaktai yra švarūs ir netepaluoti.
2. Akumuliatorių įstumkite į numatytą prijungimo vietą.
3. Atkreipkite dėmesį, kad akumulatoriaus matmenys ir kodavimas atitiktų prijungimo vietą.
 - ◀ Akumuliatoriui užsifiksavus kroviklyje, krauti pradeda automatiškai.

5.4 Akumulatoriaus išėmimas 4

1. Spauskite akumulatoriaus atfiksavimo mechanizmą.
2. Akumuliatorių ištraukite iš kroviklio.

6 Pagalba sutrikus veikimui

Sutrikimas	Galima priežastis	Sprendimas
Akumulatoriaus lemputės nešviečia, akumulatorius yra kroviklyje.	Akumulatorius gali būti sugedęs.	▶ Akumuliatorių ištraukite iš kroviklio. Jeigu, suaktyvinus įkrovos lygio indikaciją, akumulatoriaus lemputės nešviečia, akumulatorius yra sugedęs. Akumuliatorių pristatykite patikrinti į Hilti techninės priežiūros centrą.
Kroviklio lemputės mirksi.	Akumulatorius per karštas arba per šaltas; įkrovimas nevyksta.	▶ Kai tik akumulatorius pasiekia reikiamą temperatūrą, kroviklis automatiškai pradeda įkrovimo procesą.

Sutrikimas	Galima priežastis	Sprendimas
Kroviklio lemputės nešviečia.	Kroviklio sutrikimas.	► Prietaisą atjunkite ir vėl prijunkite prie elektros tinklo. Jeigu lemputė vis dar nešviečia, prietaisą pristatykite į Hilti techninės priežiūros centrą.

7 Priežiūra ir einamasis remontas

ĮSPĖJIMAS

Pavojų kelia elektros smūgis! Priežiūra ir remontas, kai maitinimo kabelio kištukas įstatytas į elektros lizdą, gali tapti sunkių sužalojimų ir nudegimų priežastimi.

- Prieš pradėdami bet kokius priežiūros ir einamojo remonto darbus, maitinimo kabelio kištuką ištraukti iš elektros lizdo!

Priežiūra

- Atsargiai pašalinti prilipusius nešvarumus.
- Vėdinimo plyšius atsargiai valyti sausu šepetėliu.
- Korpusą valyti tik šiek tiek sudrėkinta šluoste. Nenaudoti silikono turinčių priežiūros priemonių, nes jos gali pakenkti plastikinėms detalėms.

Einamasis remontas

ĮSPĖJIMAS

Pavojų kelia elektros smūgis! Netinkamas elektrinių komponentų remontas gali tapti sunkių sužalojimų ir nudegimų priežastimi.

- Remontuoti elektrines įrenginio dalis leidžiama tik kvalifikuotiems elektrikams.
- Reguliariai tikrinti, ar matomos dalys nėra pažeistos ir ar valdymo elementai veikia nepriekaištingai.
 - Pažeisto ir / arba turinčio veikimo sutrikimų elektrinio įrankio nenaudoti. Nedelsiant kreiptis į **Hilti** techninės priežiūros centrą dėl remonto.
 - Baigus techninės priežiūros ir einamojo remonto darbus, sumontuoti visus apsauginius įtaisus ir patikrinti jų veikimą.

ĮSPĖJIMAS

Sužalojimo pavojus. Netinkamas utilizavimas kelia pavojų.

- ▶ Netinkamas įrangos utilizavimas gali turėti toliau nurodytas neigiamas pasekmes. Deginant plastikinius elementus, į aplinką patenka žmogaus sveikatai pavojingų nuodingų dujų. Pažeisti ar stipriai įkaite akumulatoriai gali sprogti ir sukelti apsinuodijimą, terminius ar cheminius nudegimus arba užteršti aplinką. Lengvabūdiškai ir neapgalvotai utilizuodami, sudarote sąlygas neįgalotiems asmenims naudoti įrangą ne pagal paskirtį. Kartu šie asmenys gali sunkiai sužaloti save ir kitus bei užteršti aplinką.
- ▶ Sugedusius akumulatorius utilizuokite nedelsdami. Juos laikykite vaikams nepasiekiamoje vietoje. Akumulatorių neardykite ir nedeginkite.
- ▶ Atitarnavusius akumulatorius utilizuokite vadovaudamiesi šalyje galiojančiais teisės aktais arba grąžinkite į **Hilti** techninės priežiūros centrą.

 **Hilti** prietaisai yra pagaminti iš medžiagų, kurias galima naudoti antrą kartą. Būtina antrinio perdirbimo sąlyga yra tinkamas medžiagų išrūšiuavimas. Daugelyje šalių **Hilti** priims Jūsų nebenaudojamą prietaisą perdirbti. Apie tai galite pasiteirauti artimiausiame **Hilti** techninės priežiūros centre arba savo prekybos konsultanto.

Laikantis Europos direktyvos dėl naudotų elektros ir elektronikos prietaisų ir sprendimo dėl jos įtraukimo į nacionalinius teisės aktus, naudotus elektrinius ir elektroninius prietaisus būtina surinkti atskirai ir pateikti antriniam perdirbimui pagal aplinkosaugos reikalavimus.



- ▶ Elektrinių ir elektroninių prietaisų neišmeskite į buitinius šiukšlynus!

9 RoHS (direktyva dėl pavojingų medžiagų naudojimo ribojimo)

Pavojingų medžiagų lentelę rasite spausdami šias nuorodas: qr.hilti.com/2015761 (C 4/36 90) ir qr.hilti.com/2028875 (C 4/36 350). Nuorodą į RoHS lentelę rasite kaip QR kodą šios instrukcijos gale.

10 Gamintojo teikiama garantija

- ▶ Kilus klausimų dėl garantijos sąlygų, kreipkitės į vietinį **Hilti** partnerį.

1 Andmed dokumentatsiooni kohta

1.1 Kasutusjuhend

- Enne seadme kasutuselevõttu lugege see kasutusjuhend läbi. See on ohutu kasutamise ja tõrgeteta töö eeldus.
- Järgige kasutusjuhendis esitatud ja tootele märgitud ohutusnõudeid ja hoiatusi.
- Hoidke kasutusjuhend alati seadme juures ja toote edasiandmisel teistele isikutele andke üle ka kasutusjuhend.

1.2 Märkide selgitus

1.2.1 Hoiatused

Hoiatused annavad märku toote kasutamisel tekkivatest ohtudest. Järgmisi märksõnu kasutatakse koos sümboliga:



OHT! Vaheetu oht, mis põhjustab raskeid kehavigastusi või hukkamise.



HOIATUS! Võimalik oht, mis võib põhjustada raskeid kehavigastusi või hukkamise.



ETTEVAATUST! Võimalik ohtlik olukord, mis võib põhjustada kergemaid kehavigastusi või varalist kahju

1.2.2 Kasutusjuhendis kasutatud sümbolid

Käesolevas kasutusjuhendis kasutatakse järgmisi sümboleid:



Enne kasutamist lugege läbi kasutusjuhend!



Soovitused seadme kasutamiseks ja muu kasulik teave

1.2.3 Joonistel kasutatud sümbolid

Joonistel kasutatakse järgmisi sümboleid.



Numbrid viitavad vastavatele joonistele kasutusjuhendi alguses

3

Numeratsioon kajastab töötappide järjekorda pildi kujul ja võib tekstis kirjeldatud töötappidest erineda



Positsiooninumbreid **kasutatakse ülevaatejoonisel** ja need viitavad selgituste numbritele **toote ülevaates**



See märk näitab, et toote käsitlemisel tuleb olla eriti tähelepanelik.

1.3 Tootest sõltuvad sümbolid

1.3.1 Sümbolid tootel

Tootel kasutatakse järgmisi sümboleid.



Kasutamiseks üksnes siseruumides

1.4 Tooteinfo

Hilti tooted on mõeldud professionaalse kasutaja jaoks ning nendega tohivad töötada ja neid tohivad hooldada üksnes selleks volitatud, asjakohase kvalifikatsiooniga töötajad. Nimetatud personal peab olema teadlik kõikidest kaasnevatest ohtudest. Seade ja sellega ühendatavad abivahendid võivad osutada ohtlikuks, kui neid ei kasutata nõuetekohaselt või kui nendega töötab vastava väljaõppeta isik.

Tüübitähis ja seerianumber on tüübisildil.

- ▶ Kandke seerianumber järgmisse tabelisse. Andmeid toote kohta vajate meie esindusele või hooldekeskusele päringute esitamisel.

Toote andmed

Laadimisseade	C4/36-90
Põlvkond	01
Seerianumber	

1.5 Vastavusdeklaratsioon

Kinnitame ainuvastutajana, et käesolevas kasutusjuhendis kirjeldatud seade vastab kehtivate direktiivide ja standardite nõuetele: Vastavusdeklaratsiooni ärakirja leiata käesoleva kasutusjuhendi lõpust.

Tehnilised dokumendid on saadaval:

Hilti Entwicklungsgesellschaft mbH | Zulassung Geräte | Hiltistraße 6 | 86916 Kaufering, DE

2 Ohutus

2.1 Üldised ohutusnõuded elektriliste tööriistade kasutamisel

⚠ HOIATUS Lugege läbi kõik ohutusnõuded ja juhised. Järgnevate ohutusnõuete eiramise tagajärjeks võib olla elektrilöök, tulekahju ja/või rasked vigastused.

Hoidke kõik ohutusnõuded ja juhised edaspidiseks kasutamiseks alles.

Ohutus töökohal

- ▶ **Hoidke oma töökoht puhas ja valgustage seda korralikult.** Korrastamata ja valgustamata töökoht võib põhjustada õnnetusi.
- ▶ **Ärge kasutage elektritööriista plahvatusohtlikus keskkonnas, kus leidub tuleohtlikke vedelikke, gaase või tolmu.** Elektrilistest tööriistadest lööb sädemeid, mis võivad tolmu või auru süüdata.
- ▶ **Hoidke lapsed ja kõik kõrvalised isikud töökohast eemal.** Kui Teie tähelepanu juhitakse kõrvale, võib seade Teie kontrolli alt väljuda.

Elektriohutus

- ▶ **Elektrilise tööriista pistik peab pistikupessa sobima.** Pistiku kallal ei tohi teha mingeid muudatusi. Kaitsemaandusega seadmete puhul ei

tohi kasutada adapterpistikuid. Muutmata pistikud ja sobivad pistikupesad vähendavad elektrilöögi ohtu.

- ▶ **Vältige kehalist kontakti maandatud pindadega, näiteks torude, raadiaatorite, pliitide ja külmikutega.** Kui Teie keha on maandatud, on elektrilöögi oht suurem.
- ▶ **Kaitske elektrilist tööriista vihma ja niiskuse eest.** Kui elektrilise tööriista sisemusse on sattunud vett, on elektrilöögi oht suurem.
- ▶ **Ärge kasutage toitejuhet elektrilise tööriista kandmiseks, ülesriputamiseks ega pistiku väljatõmbamiseks pistikupesast.** Kaitske toitejuhet kuumuse, õli, teravate servade ja seadme liikuvate osade eest. Kahjustatud või keerduläinud toitejuhtmed suurendavad elektrilöögi ohtu.
- ▶ **Kui töotate elektrilise tööriistaga vabas õhus, kasutage ainult pikendusjuhtmeid, mis on ette nähtud kasutamiseks ka välistingimustes.** Välistingimustes kasutamiseks ettenähtud pikendusjuhtme kasutamine vähendab elektrilöögi ohtu.
- ▶ **Kui seadmega töötamine niiskes keskkonnas on vältimatu, kasutage rikkevoolukaitselüliti.** Rikkevoolukaitselüliti kasutamine vähendab elektrilöögi ohtu.

Inimeste ohutus

- ▶ **Olge tähelepanelik, jälgige, mida teete, ning toimige elektrilise tööriistaga töötades kaalutletult.** Ärge töötage elektrilise tööriistaga, kui olete väsinud või alkoholi, narkootikumide või ravimite mõju all. Hetkeline tähelepanematus elektrilise tööriista kasutamisel võib põhjustada raskeid kehavigastusi ja varalist kahju.
- ▶ **Kasutage isikukaitsevahendeid ja kandke alati kaitseprille.** Isikukaitsevahendite, nt tolmumaski, libisemiskindlate turvajalatsite, kaitsekiivri või kuulmiskaitsevahendite kandmine (sõltuvalt elektrilise tööriista tüübist ja kasutusala) vähendab vigastusohtu.
- ▶ **Vältige elektrilise tööriista soovimatut käivitumist! Enne elektrilise tööriista ühendamist vooluvõrguga, ülestõstmist ja kandmist veenduge, et elektriline tööriist on välja lülitatud.** Kui hoiate elektrilise tööriista kandmisel sõrme lülilil või ühendate vooluvõrku sisselülitatud tööriista, võib juhtuda tööõnnetus.
- ▶ **Enne elektrilise tööriista sisselülitamist eemaldage selle küljest seadistus- ja mutrivõtmed.** Elektrilise tööriista pöörleva osa küljes olev seadistus- või mutrivõti võib põhjustada vigastusi.
- ▶ **Vältige ebatavalist tööasendit! Võtke stabiilne tööasend ja säilitage alati tasakaal.** Nii saate elektrilist tööriista ootamatutes olukordades paremini kontrollida.
- ▶ **Kandke sobivat rõivastust.** Ärge kandke laiu riideid ega ehteid! Hoidke juuksed, rõivad ja kindad seadme liikuvatest osadest eemal. Lotendavad riided, ehted ja pikad juuksed võivad sattuda seadme liikuvate osade vahele.

- ▶ **Kui elektrilise tööriista külge on võimalik paigaldada tolmuemaldus- ja kogumiseseadiseid, veenduge, et need on tööriistaga ühendatud ja et neid kasutatakse nõuetekohaselt.** Tolmuemaldusseadise kasutamine võib vähendada tolmust tingitud ohte.

Elektrilise tööriista kasutamine ja käsitsemine

- ▶ **Ärge koormake seadet üle! Kasutage oma tööks sobivat elektritööriista.** See töötab ettenähtud jõudluspiirides tõhusamalt ja ohutumalt.
- ▶ **Ärge kasutage elektrilist tööriista, mille lüliti on rikkis!** Elektriline tööriist, mida ei saa enam lülitist korralikult sisse ja välja lülitada, on ohtlik ning tuleb viia parandusse.
- ▶ **Enne seadme reguleerimist, tarvikute vahetamist ja seadme hoiulepanekut tõmmake seadme pistik pistikupesast välja.** See ettevaatusabinõu hoiab ära seadme soovimatu käivitumise.
- ▶ **Kasutusvälisel ajal hoidke elektrilist tööriista lastele kättesaamatus kohas. Ärge lubage seadet kasutada isikutel, kes seda ei tunne või ei ole lugenud käesolevaid juhiseid.** Asjatundmatute isikute käes on elektrilised tööriistad ohtlikud.
- ▶ **Hooldage elektrilisi tööriistu korralikult. Kontrollige, kas seadme liikuvad detailid töötavad veatult ega kiilu kiini. Veenduge, et seadme detailid ei ole murdunud või kahjustatud määral, mis mõjutab seadme töökindlust. Laske kahjustatud osad enne seadme kasutamist parandada.** Ebapiisavalt hooldatud elektrilised tööriistad põhjustavad tööõnnetusi.
- ▶ **Hoidke löiketarvikud teravad ja puhtad.** Hästi hooldatud, teravate löikeservadega löiketarvikud kiiluvad harvemini kinni ja neid on lihtsam juhtida.
- ▶ **Kasutage elektrilist tööriista, tarvikuid ja lisatarvikuid vastavalt nende juhistele. Arvestage seejuures töötingimuste ja tehtava töö iseloomuga.** Elektrilise tööriista kasutamine otstarbel, milleks see ei ole ette nähtud, võib põhjustada ohtlikke olukordi.

Hooldus

- ▶ **Laske elektrilist tööriista parandada ainult kvalifitseeritud spetsialistidel, kes kasutavad originaalvaruosi.** Nii on tagatud, et elektritööriista ohutus säilib.

2.2 Laadimisseadmete hoolikas käsitsemine ja kasutamine

- ▶ Vigastuste vältimiseks laadige laadimisseadmega ainult heakskiidetud **Hilti** liitiumioonakusid.
- ▶ Laadimisseadme asukoht peab olema puhas, jahe, kuid kaitstud miinus-temperatuuride eest.
- ▶ Laadimisprotsessi ajal eraldub laadimisseadmest soojust, seetõttu peavad ventilatsioonivad olema vabad. Võtke laadimisseade kohvrist välja. Aku laadimine kinnises mahutis on keelatud.

- ▶ Hooldage seadet korralikult. Veenduge, et detailid ei ole murdunud ega kahjustatud määral, mis mõjutab seadme töökindlust. Laske kahjustatud osad enne seadme kasutamist parandada.
- ▶ Kasutage laadimisseadmeid ja akusid vastavalt käesolevatele juhistele ja viisil, mis on konkreetse mudeli jaoks ette nähtud. Laadimisseadmete nõuetevastane kasutamine võib põhjustada ohtlikke olukordi.
- ▶ Laadige akusid ainult tootja poolt soovitatud laadimisseadmetega. Kui teatud tüüpi aku laadimiseks ettenähtud laadimisseadet kasutatakse teist tüüpi akude laadimiseks, tekib tulekahju oht.
- ▶ Kasutusvälisel ajal hoidke akut ja laadimisseadet eemal kirjaklambritest, müntidest, võtmetest, naeltest, kruvidest ja teistest väikestest metallesemetest, mis võivad luua ühenduse aku kontaktide vahel. Akukontaktide või laadimiskontaktide vahel tekkiv lühis võib põhjustada tulekahju või põletusi.
- ▶ Väärkasutuse korral võib akuvedelik akust välja voolata. Vältige sellega kokkupuudet. Juhusliku kokkupuute korral loputage kahjustatud kohta veega. Kui vedelik satub silma, pöörduge lisaks arsti poole. Väljavoolav akuvedelik võib põhjustada nahaärritust või põletust.
- ▶ **Hoolitsege selle eest, et akud ei saa mehaaniliselt vigad.**
- ▶ Kahjustada saanud akusid (nt pragudega, murdunud tükkidega, kõverdunud, sisselükatud ja/või väljatõmmatud kontaktidega akud) ei tohi laadida ega kasutada.

2.3 Akude hoolikas käsitlemine ja kasutamine

- ▶ Järgige liitiumioonakude veo, ladustamise ja käsitlemise suhtes kehtivaid erinõudeid.
- ▶ Kaitske akusid kõrgete temperatuuride, otsese päikese kiirguse ja tule eest.
- ▶ Akusid ei tohi lahti võtta, muljuda, kuumutada üle 80 °C ega põletada.
- ▶ Kahjustatud akusid ei tohi kasutada ega laadida.
- ▶ Kui aku on nii kuum, et seda ei saa puudutada, võib aku olla defektne. Asetage aku nähtavasse tulekindlasse kohta, nii et see jääb süttivatest materjalidest piisavalt kaugele, ja laske akul jahtuda. Kui aku on jahtunud, võtke ühendust **Hilti** hooldekeskusega.

3 Kirjeldus

3.1 Toote ülevaade 1

- | | |
|---|------------------------------|
| ① Vabastusnupp koos laetuse astme näidu aktiveerimise lisafunktsiooniga | ③ Aku laetuse astme LED-näit |
| ② Aku | ④ Indikaator tuli |
| | ⑤ Akuliides |

3.2 Nõuetekohane kasutamine

Kirjeldatud toode on laadimisseade, mis on ette nähtud 7,2 kuni 36 V nimipingega **Hilti** Li-lon-akude laadimiseks. See on ette nähtud ühendamiseks 100 V kuni 240 V vahelduvpingega pistikupessa (vastavalt kasutusriigile). Laadimisseadet C4-36-DC saab ühendada 12 V või 24 V alalisvooluga auto pistikupessa.

Akud, mida on lubatud selle tootega kasutada, on loetletud käesoleva kasutusjuhendi lõpus.

3.3 Näidud

3.3.1 Laadimisseadme ja aku näidud 2

Näit	Tähendus akul	Tähendus laadimisseadmel
Pidev tuli	Laadimisastme näit	Laadimisseade ühendatud ja töövalmis.
vilgub	Laadimisprotsess aktiivne	Aku on liiga kuum või liiga külm.
Tuli on kustunud	Laadimisseadme roheline tuli põleb pidevalt, kõik aku tuled on kustunud: tõrge akus.	Laadimisseadme töös esineb tõrge

3.3.2 Li-lon-aku laetuse astme näit 2

Seisund	Tähendus
Neli LED-tuld põlevad.	• Laetuse aste: 100 %
3 LED põlevad, 1 LED vilgub.	• Laetuse aste: 75 % kuni 100 %
2 LED põlevad, 1 LED vilgub.	• Laetuse aste: 50 % kuni 75 %
1 LED põleb, 1 LED vilgub.	• Laetuse aste: 25 % kuni 50 %
1 LED vilgub.	• Laetuse aste: < 25 %

3.4 Tarnekomplekt

Laadimisseade, kasutusjuhend.

Teised tööriistaga kasutada lubatud süsteemitooted leiab **Hilti Store** müügiesindusest või veebilehelt: www.hilti.group | USA: www.hilti.com

4 Tehnilised andmed

	C 4/36-90	C 4/36-350	C 4/36-DC
Kaal	0,6 kg	1,1 kg	0,6 kg
Väljundpinge	7,2 V ... 36 V	7,2 V ... 36 V	7,2 V ... 36 V
Väljundvõimsus	90 W	365 W	•/•

		C 4/36-90	C 4/36-350	C 4/36-DC
Väljundvõimsus	12 V	•/•	•/•	60 W
	24 V	•/•	•/•	60 W

5 Käsitsemine

5.1 Laadimisseadme C 4/36-90 ja C 4/36-350 sisselülitamine

C 4/36-90

C 4/36-350

- ▶ Ühendage võrgupistik pistikupessa.
 - ◀ Laadimisseadme roheline tuli põleb.

5.2 Laadimisseadme C 4/36-DC sisselülitamine

C 4/36-DC

Märkus

Hilti akude laadimisel laadimisseadmega C 4/36-DC võib sõiduki starteri aku sedavõrd tühjeneda, et ei ole enam töövõimeline.

Olenevalt sellest, kuidas sõiduk töötab, varustatakse laadimisseadet voluloga kohe või pärast süüte sisselülitamist.

- ▶ Ühendage võrgupistik sõiduki sigaretisüütaja pistikupessa.
 - ◀ Õige sisendpinge korral põleb laadimisseadme roheline tuli pidevalt.

5.3 Aku asetamine laadimisseadmesse ja laadimine

Märkus

Aku ei saa kahjustada, kui jääb pikemaks ajaks laadimisseadmesse. Sellisel juhul on nõutav, et laadimisseade on töörežiimil (laadimisseadme roheline LED-tuli põleb). Mõne aja pärast aku laetuse astme näit kustub, kuigi aku on täis laetud, ja seda ei saa enam sisse lülitada ega aktiveerida. Ohutuse huvides on soovitatav aku pärast laadimise lõppu laadimisseadme vólja võtta.

Li-Ion-akud on töövalmis igal ajal, ka pooleldi laetuna. Laadimise kulgu näitavad LED-tuled.

1. Enne aku sissepanekut veenduge, et kontaktid on puhtad ja vabad määrdest.
2. Lükake aku ettenähtud liidesesse.
3. Veenduge, et aku ja liidese kuju/kood on vastavuses.
 - ◀ Pärast aku fikseerumist laadimisseadmes käivitub laadimisprotsess automaatselt.

5.4 Aku eemaldamine 4

1. Vajutage aku vabastusmehhanismile.
2. Tõmmake aku laadimisseadmest välja.

6 Abi tõrgete puhul

Tõrge	Võimalik põhjus	Lahendus
Aku tuli on kustunud, aku on laadimisseadmest.	Aku võib olla defektne.	▶ Tõmmake aku laadimisseadmest välja. Kui aku tuled pärast aku laetuse astme indikaatori aktiveerimist ei sütti, on aku defektne. Laske aku Hilti hoolduses üle vaadata.
Laadimisseadme tuled vilguvad.	Aku on liiga kuum või liiga külm; laadimist ei toimu.	▶ Kui aku on jõudnud vajaliku temperatuurini, lülitub laadimisseade automaatselt laadimisele.
Laadimisseadme tuli on kustunud.	Laadimisseadme töös esineb tõrge	▶ Võtke seade välja ja pange uuesti sisse. Kui tuli ikka ei põle, toimetage seade Hilti hooldekeskusse.

7 Hooldus ja korrashoid



HOIATUS!

Elektrilõõgi oht! Seadme hooldus- ja korrashoiutööde tegemine sel ajal, kui seadme toitepistik on vooluvõrku ühendatud, võib kaasa tuua raskeid vigastusi ja põletusi.

- ▶ Enne mis tahes hooldus- ja korrashoiutöid tõmmake toitepistik välja!

Hooldus

- Kõvasti kinni olev mustus eemaldage ettevaatlikult.
- Puhastage ventilatsiooniasjad ettevaatlikult kuiva harjaga.
- Puhastage korpust kergelt niiske lapiga. Ärge kasutage silikooni sisaldivaid hooldusvahendeid, sest need võivad kahjustada seadme plastdetaili.

Korrashoid



HOIATUS!

Elektrilöögi oht! Elektridetailide asjatundmatu parandamine võib kaasa tuua raskeid vigastusi ja põletusi.

- ▶ Elektridetailide tohivad parandada ainult elektriala asjatundjad.

- Kontrollige regulaarselt, kas kõik nähtavad osad on terved ja kas juhtelemendid toimivad veatult.
- Kahjustuste ja/või tõrgete korral ärge rakendage elektrilist tööriista tööle. Laske tööriist kohe **Hilti** hooldekeskuses parandada.
- Pärast hooldus- ja korrashoiutöid paigaldage kõik kaitseseadised ja kontrollige nende toimivust.

8 Utiliseerimine



HOIATUS!

Vigastuste oht. Asjatundmatust käitlemisest põhjustatud oht.

- ▶ Seadmete asjatundmatu käitlemine võib kaasa tuua järgmist: Plastdetailide põletamisel tekivad toksilised aurud, mis võivad olla tervisele ohtlikud. Vigastamise või kuumutamise tagajärjel võivad akud ja patareid hakata lekkima, akuvedelik võib põhjustada mürgitusi, põletusi, söövitust ja keskkonnakahjustusi. Hooletu käitlemine võimaldab kõrvalistel isikutel seadet mittesihipäraselt kasutada. Sellega võivad nad tõsiselt vigastada ennast ja teisi inimesi ning reostada keskkonda.
- ▶ Defektsed akud kõrvaldage viivitamatult. Hoidke neid laste eest. Ärge võtke akusid lahti ja ärge põletage neid.
- ▶ Kõrvaldage akud vastavalt kehtivatele normidele või tagastage kasutusressursi ammendanud akud **Hilti** esindusse.



Enamik **Hilti** seadmete valmistamisel kasutatud materjalidest on taaskasutatavad. Taaskasutuse eelduseks on materjalide korralik sorteerimine. Paljudes riikides kogub **Hilti** kasutusressursi ammendanud seadmed kokku. Lisateavet saate **Hilti** müügiesindusest.

Vastavalt Euroopa Parlamendi ja nõukogu direktiivile elektri- ja elektroonikaseadmete jäätmete kohta ning direktiivi nõudeid ülevõtvatele siseriiklikele õigusaktidele tuleb kasutusressursi ammendanud elektrilised tööriistad eraldi kokku koguda ja keskkonnasäästlikult korduskasutada või ringlusse võtta.



- ▶ Ärge visake elektri- ja elektroonikaseadmeid olmejäätmete hulka!

9 RoHS (direktiiv ohtlike ainete kasutamise piirangute kohta)

Ohtlike ainete tabeli leiata järgmistel linkidel: qr.hilti.com/2015761 (C 4/36 90) ja qr.hilti.com/2028875 (C 4/36 350).

RoHS-tabeli juurde viiva lingi leiate käesoleva dokumendi lõpust QR-koodina.

10 Tootja garantii

- ▶ Kui Teil on küsimusi garantiitingimuste kohta, pöörduge **Hilti** müügiesindusse.

1 Құжаттама бойынша деректер

1.1 Бұл құжаттама туралы

- Іске қосу алдында осы құжаттаманы оқып шығыңыз. Бұл қауіпсіз жұмыс пен ақаусыз басқару үшін алғышарт болып табылады.
- Осы құжаттамадағы және өнімдегі қауіпсіздік және ескерту нұсқауларын орындаңыз.
- Пайдалану бойынша нұсқаулықты әрдайым өнімде сақтаңыз және оны басқа тұлғаларға тек осы нұсқаулықпен бірге тапсырыңыз.

1.2 Шартты белгілердің анықтамасы

1.2.1 Ескерту

Ескертулер өнімді қолдану барысындағы қауіптер туралы ескертеді. Төмендегі сигналдық сөздер белгімен бірге қолданылады:



ҚАУІП! Ауыр жарақаттарға әкелуі немесе өмірге қауіп төндіруі мүмкін тікелей қауіпті жағдайдың жалпы белгіленуі.



ЕСКЕРТУ! Ауыр жарақаттарға әкелуі немесе өмірге қауіп төндіруі мүмкін ықтимал қауіпті жағдайдың жалпы белгіленуі.



САҚ БОЛЫҢЫЗ! Жеңіл жарақаттарға немесе аспаптың зақымдалуына әкелуі мүмкін ықтимал қауіпті жағдайдың жалпы белгіленуі

1.2.2 Құжаттамадағы белгілер

Бұл құжаттамада төмендегі белгілер пайдаланылады:



Пайдалану алдында пайдалану бойынша нұсқаулықты оқу қажет



Аспапты пайдалану бойынша нұсқаулар және басқа пайдалы ақпарат

1.2.3 Суреттердегі белгілер

Суреттерде төмендегі белгілер қолданылады:



Бұл сандар осы нұсқаулықтың басындағы әр суретке сәйкес келеді

3

Нөмірлеу суреттегі жұмыс қадамдарының реттілігін білдіреді және мәтіндегі жұмыс қадамдарынан өзгешеленуі мүмкін

11

Позиция нөмірлері **Шолу** суретінде қолданылады және **Өнімге шолу** мақаласындағы шартты белгілердің нөмірлеріне сілтейді



Аталмыш белгілер өнімді қолдану барысында айрықша назарыңызды аудартады.

1.3 Өнімге қатысты белгілер

1.3.1 Өнімдегі белгілер

Төмендегі белгілер өнімде пайдаланылған:



Тек бөлмелердің ішінде қолдануға арналған



Қос оқшаулау

1.4 Өнім туралы ақпарат

Hilti өнімдері кәсіби пайдаланушыларға арналған және тек өкілетті, білікті қызметкерлермен пайдаланылуы, күтілуі және техникалық қызмет көрсетілуі тиіс. Қызметкерлер қауіпсіздік техникасы бойынша арнайы нұсқау алуы керек. Өнім мен оның қосалқы құралдарын басқа мақсатта қолдану немесе олардың оқытылмаған қызметкерлердің тарапынан пайдаланылуы қауіпті.

Түр сипаттамасы мен сериялық нөмір фирмалық тақтайшада берілген.

► Сериялық нөмірді төмендегі кестеге көшіріп қойыңыз. Өнім туралы мәліметтерді өкілдігімізге немесе қызмет көрсету бөлімімізге сұрау беру арқылы алуға болады.

Өнім туралы мәліметтер

Зарядтағыш құрылғы	C4/36-90
Буын	01
Сериялық нөмір	

1.5 Сәйкестілік декларациясы

Біз осы нұсқаулықта сипатталған өнімнің қолданыстағы директивалар мен нормативтерге сәйкес келетінін толық жауапкершілікпен жариялаймыз. Сәйкестілік декларациясының суреті осы құжаттаманың соңында орналасқан.

Техникалық құжаттама мына жерде сақталған:

Hilti Entwicklungsgesellschaft mbH | Zulassung Geräte | Hiltistraße 6 | 86916 Kaufering, DE

2 Қауіпсіздік

2.1 Электр құралдары үшін қауіпсіздік техникасы бойынша жалпы нұсқаулар

⚠ ЕСКЕРТУ Барлық қауіпсіздік нұсқауларын және жалпы нұсқауларды оқып шығыңыз. Төменде берілген нұсқауларды орындамау электр тогының соғуына, өртке әкелуі мүмкін және/немесе ауыр жарақаттарды тудыруы мүмкін.

Қауіпсіздік техникасы бойынша барлық нұсқауларды және нұсқауларды келесі пайдаланушы үшін сақтаңыз.

Жұмыс орны

- ▶ **Жұмыс орнындағы тазалықты және тәртіпті қадағалаңыз.** Жұмыс орнындағы ретсіздік және нашар жарық сәтсіз жағдайларға әкелуі мүмкін.
- ▶ **Жанғыш сұйықтықтар, газдар немесе шаң бар жарылыс қаупі бар аймақта электр құралды қолданбаңыз.** Жұмыс кезінде электр құралдар ұшқындар шығады және ұшқындар шаңды немесе буларды тұтандыруы мүмкін.
- ▶ **Электр құралды қолдану барысында балалар мен басқа адамдарды алшақ ұстаңыз.** Ауытқу орын алғанда аспаптың басқаруын жоғалтуға болады.

Электр қауіпсіздігі

- ▶ **Электр құралдың байланыс ашасы электр желісінің розеткасына сай болуы керек.** Айырдың конструкциясын өзгертпеңіз. Қорғауыш жерге қосуы бар электр құралдарымен бірге өтпелі айырларды қолданбаңыз. Түпнұсқа айырлар және оларға сай розеткалар электр тогының соғу қаупін азайтады.
- ▶ **Жерге қосылған беттерге, мысалы, құбырларға, жылыту құралдарына, пештерге (плиталарға) және тоңазытқыштарға тікелей тиюді болдырмаңыз.** Жерге қосылған заттарға тигенде электр тогының соғуының үлкен қаупі туындайды.
- ▶ **Электр құралдарды жаңбырдан немесе ылғал әсерінен сақтаңыз.** Электр құралға су тиюі нәтижесінде электр тогының соғу қаупі артады.
- ▶ **Кабельді басқа мақсатта қолданбаңыз, мысалы, электр құралды тасымалдау, оны іліп қою немесе электр желісінің розеткасынан айырды шығару үшін.** Кабельді жоғары температуралардың, майдың, үшкір жиектердің немесе электр құралдың айналатын түйіндерінің әсерлерінен қорғаңыз. Кабельдің зақымдалуы немесе қабаттасуы нәтижесінде электр тогының соғу қаупі артады.
- ▶ **Егер жұмыстар ашық ауада орындалса, тек бөлмелерден тыс қолдануға рұқсат етілген ұзартқыш кабельдерді пайдаланыңыз.** Бөлмелерден тыс қолдануға жарамды ұзартқыш кабельді пайдалану электр тогының соғу қаупін азайтады.
- ▶ **Егер электр құралмен ылғалдылық жағдайларында жұмыс істеуді болдырмау мүмкін емес болса, шығып кететін токтан қорғау автоматын қолданыңыз.** Шығып кететін токтан қорғау автоматын қолдану электр тогының соғу қаупін азайтады.

Адамдардың қауіпсіздігі

- ▶ **Ұқыпты болыңыз, әрекеттеріңізге көңіл бөліңіз және электр құралмен жұмыс істеуге дұрыс қараңыз.** Шаршаған кезде немесе есірткі, алкоголь не дәрі қабылдаған соң электр құралды қолданбаңыз. Электр құралды қолданған кездегі зейінсіздік ауыр жарақаттарға апарып соғуы мүмкін.

- ▶ **Жеке қорғану құралдарын пайдаланыңыз және әрқашан міндетті түрде қорғауыш көзілдірікті киіңіз.** Электр құралының түріне және пайдалану жағдайларына байланысты жеке қорғану құралдарын, мысалы, шаңнан қорғайтын респираторды, сырғымайтын аяқ киімді, қорғауыш шлемді, естуді қорғау құралдарын қолдану жарақаттану қаупін азайтады.
- ▶ **Электр құралының кездейсоқ қосылуын болдырмаңыз.** Электр құралды қуат көзіне жалғаудан, шығарудан немесе тасудан бұрын оның өшірулі екеніне көз жеткізіңіз. Электр құралды тасымалдағанда саусақтар сөндіргіште болатын немесе қосылған электр құрал желіге қосылатын жағдайлар сәтсіз жағдайларға әкелуі мүмкін.
- ▶ **Электр құралды қосу алдында реттеуші құрылғыларды және гайка кілтін алыңыз.** Электр құралдың айналатын бөлігіндегі аспап немесе кілт жарақаттарға әкелуі мүмкін.
- ▶ **Жұмыс кезінде ыңғайсыз қалыптарға тұрмауға тырысыңыз.** Үнемі тұрақты күйді және тепе-теңдікті сақтаңыз. Бұл күтпеген жағдайларда электр құралды жақсырақ басқаруға мүмкіндік береді.
- ▶ **Арнайы киімді киіңіз. Өте бос киімді немесе әшекейлерді кимеңіз. Шашты, киімді және қолғапты электр құралдың айналатын түйіндерінен сақтаңыз.** Бос киім, әшекейлер және ұзын шаш оларға ілінуі мүмкін.
- ▶ **Егер шаңды жинау және кетіруге арналған құрылғыларды қосу қарастырылған болса, олар қосылғанына және мақсаты бойынша қолданылып жатқанына көз жеткізіңіз.** Шаңды кетіру модулін пайдалану шаңның зиянды әсерін азайтады.

Электр құралды қолдану және оған қызмет көрсету

- ▶ **Аспапқа шамадан тыс жүктеме түсуін болдырмаңыз. Нақ осы жұмысқа арналған электр құралды қолданыңыз.** Бұл ережені сақтау көрсетілген қуат диапазонында жоғарырақ жұмыс сапасын және қауіпсіздігін қамтамасыз етеді.
- ▶ **Сөндіргіші бұзылған электр құралды қолданбаңыз.** Қосу немесе өшіру қиын электр құрал қауіпті және оны жөндеу керек.
- ▶ **Аспапты баптау, оның құрама бөліктерін ауыстыру немесе жұмыста үзіліс жасау алдында айырды розеткадан шығарыңыз.** Бұл сақтық шарасы электр құралдың кездейсоқ қосылуын болдырмайды.
- ▶ **Қолданылмайтын электр құралдарды балалар жетпейтін жерде сақтаңыз.** Электр құралды оны пайдалана алмайтын немесе осы нұсқауларды оқып шықпаған тұлғаларға бермеңіз. Электр құралдар тәжірибесі жоқ пайдаланушылардың қолында қауіпті болады.
- ▶ **Электр құралдарына ұқыпты қараңыз.** Айналымды бөліктердің мүлтіксіз қызмет ететінін, олардың жүрісінің жеңілдігін, барлық

бөліктердің тұтастығын және электр құралдың жұмысына теріс әсер етуі мүмкін зақымдардың жоқтығын тексеріңіз. Аспаптың зақымдалған бөліктерін оны қолдану алдында жөндеуге өткізіңіз. Электр құралға техникалық қызмет көрсету ережелерін сақтамау көп сәтсіз жағдайлардың себебі болып табылады.

- ▶ **Кескіш аспаптардың үшкір және таза болуын қадағалау керек.** Жұмыс күйінде сақталатын кескіш аспаптардың сыналануы сиректеу болады, оларды басқару жеңілдеу.
- ▶ **Электр құралды, саймандарды, көмекші құрылғыларды және т.б. нұсқауларға сай пайдаланыңыз.** Бұл кезде жұмыс жағдайларын және орындалатын жұмыстың сипатын ескеріңіз. Электр құралдарды басқа мақсаттарда қолдану қауіпті жағдайларға әкелуі мүмкін.

Қызмет

- ▶ **Электр құралды жөндеуді тек түпнұсқа қосалқы бөлшектерді қолданатын білікті қызметкерлерге сеніп тапсырыңыз.** Бұл электр құралды қауіпсіз күйде сақтауды қамтамасыз етеді.

2.2 Зарядтағыш құрылғыларға күтіммен қарау және оларды дұрыс пайдалану

- ▶ Жарақаттардың алдын алу үшін зарядтағыш құрылғымен тек рұқсат етілген **Hilti Li-Ion** аккумуляторларын зарядтаңыз.
- ▶ Зарядтағыш құрылғы үшін таза және салқын, бірақ қыраусыз орынды таңдаңыз.
- ▶ Аккумуляторды зарядтау кезінде зарядтағыш құрылғыдан жылуды кетіру үшін желдету саңылаулары бос болуы керек. Бұл үшін аспапты чехолдан шығарыңыз. Таза ауа ағыны жоқ жерде зарядтамаңыз.
- ▶ Аспапқа мұқият қызмет көрсетіңіз. Аспаптың қызмет етуін бұзатын зақымдар немесе сынған бөлшектер бар-жоғын тексеріңіз. Аспаптың зақымдалған бөліктерін оны қолдану алдында жөндеуге өткізіңіз.
- ▶ Аспапты және сәйкес аккумуляторларды осы нұсқауларға сай және осы арнайы аспап түрі үшін жазылғандай қолданыңыз. Зарядтағыш құрылғыларды басқа мақсаттармен қолдану қауіпті жағдайларға әкелуі мүмкін.
- ▶ Аккумуляторды тек өндіруші ұсынған зарядтағыш құрылғылардың көмегімен зарядтаңыз. Зарядтағыш құрылғыны тиісті емес аккумулятор түрлерін зарядтау үшін қолданғанда өрт туындауы мүмкін.
- ▶ Пайдаланылмайтын аккумуляторларды контактілердің тұйықталуының себебі болуы мүмкін скрепкалардан, тиындардан, кілттерден, инелерден, бұрандалардан және басқа металл заттардан ары ұстаңыз. Аккумулятор мен зарядтағыш контактілері арасындағы қысқа тұйықталу күйіктерге немесе тұтануға әкелуі мүмкін.

- ▶ Аккумулятормен тиісті емес түрде жұмыс істегенде одан электролит ағып шығуы мүмкін. Оған тиюді болдырмаңыз. Кездейсоқ тигенде сумен шайыңыз. Электролит көзге тигенде дәрігер көмегіне жүгініңіз. Аккумулятордан ағып шыққан электролит тері тітіркенуін немесе күйіктерді тудыруы мүмкін.
- ▶ **Аккумуляторлардың зақымдалмауына көз жеткізіңіз.**
- ▶ Зақымдалған аккумуляторларды (мысалы, сызаттары бар, бөліктері сынған, контактілері бүгілген және/немесе созылған аккумуляторларды) зарядтауға және қайта қолдануға тыйым салынады.

2.3 Аккумулятормен дұрыс жұмыс істеу және оны дұрыс пайдалану

- ▶ Li-Ion аккумуляторын тасымалдау, сақтау және пайдалану бойынша арнайы нұсқаулардың талаптарын орындаңыз.
- ▶ Аккумуляторларды жоғары температуралар, тікелей күн сәулесі мен ерттен алшақ ұстаңыз.
- ▶ Аккумуляторларды бөлшектеуге, қысуға, 80°C-тан жоғары температураға дейін қыздыруға және жағуға тыйым салынады.
- ▶ Зақымдалған аккумуляторларды зарядтауға да, пайдалануға да болмайды.
- ▶ Егер тиген кезде аккумулятор тым ыстық болса, ол ақаулы болуы мүмкін. Аспапты тұтану қаупі жоқ орынға, тұтанғыш материалдардан алыс, оны бақылауға болатындай қойыңыз және оны суға қалдырыңыз. Аккумулятор суығаннан кейін **Hilti** қызмет көрсету орталығына хабарласыңыз.

3 Сипаттама

3.1 Өнімге шолу 1

- | | |
|--|---------------------------------------|
| ① Аккумулятор зарядтау деңгейінің көрсеткішін белсендірудің қосымша функциясы бар бұғаттау түймесі | ② Аккумулятор |
| | ③ Заряд күйінің жарық диод индикаторы |
| | ④ Бақылау лампасы |
| | ⑤ Аккумуляторға арналған ұяшық |

3.2 Мақсатына сай қолдану

Сипатталған өнім номиналды кернеуі 7,2 - 36 В құрайтын **Hilti** Li-Ion аккумуляторларына арналған зарядтағыш құрылғы болып табылады. Ол 100 - 240 В айналмалы кернеумен розеткаларға жалғауға арналған (ұлтық конструкциясына қарай).

C4-36-DC зарядтағыш құрылғысын 12 В немесе 24 В тұрақты токпен автокөлік ұясына жалғауға болады.

Осы өнім үшін рұқсат етілген аккумуляторлар осы құжаттаманың соңында келтірілген.

3.3 Индикация элементтері

3.3.1 Зарядтағыш құрылғы мен аккумулятордағы индикация элементтері

Индикатор	Аккумулятордағы мағынасы	Зарядтағыш құрылғыдағы мағынасы
Үздіксіз жанады	Зарядтау күйінің индикаторы	Зарядтағыш құрылғы қосулы және жұмысқа дайын.
Жыпылықтайды	Зарядтау процесі белсенді	Аккумулятор қызып немесе суып кетті.
Жарық жанбайды	Зарядтағыш құрылғыдағы жасыл шам тұрақты түрде жанып тұр, аккумулятордағы барлық шамдар өшірулі: аккумуляторда ақаулық орын алды.	Зарядтағыш құрылғыдағы ақаулық.

3.3.2 Li-Ion аккумуляторының зарядтау деңгейінің көрсеткіші

Құралдың бөлшектері	Сипаттамасы
4 жарық диоды жанады.	• Зарядтау күйі: 100 %
3 жарық диоды жанады, 1 жарық диоды жыпылықтайды.	• Зарядтау күйі: 75 % - 100 %
2 жарық диоды жанады, 1 жарық диоды жыпылықтайды.	• Зарядтау күйі: 50 % - 75 %
1 жарық диоды жанады, 1 жарық диоды жыпылықтайды.	• Зарядтау күйі: 25 % - 50 %
1 жарық диоды жыпылықтайды.	• Зарядтау күйі: < 25 %

3.4 Жеткізілім жинағы

Зарядтағыш құрылғы, пайдалану бойынша нұсқаулық.

Оған қоса, өніміңіз үшін рұқсат етілген жүйелік өнімді **Hilti Store** дүкенінде немесе келесі веб-сайтта табуға болады: **www.hilti.group** | АҚШ: **www.hilti.com**

4 Техникалық сипаттамалар

		С 4/36-90	С 4/36-350	С 4/36-DC
Салмағы		0,6 кг	1,1 кг	0,6 кг
Шығыс кернеу		7,2 В ... 36 В	7,2 В ... 36 В	7,2 В ... 36 В
Шығыс қуат	230 В	90 Вт	365 Вт	•/•
	12 В	•/•	•/•	60 Вт
	24 В	•/•	•/•	60 Вт

5 Қызмет көрсету

5.1 С 4/36-90 және С 4/36-350 зарядтағыш құрылғысын қосу

С 4/36-90
С 4/36-350

- ▶ Желілік кабель ашасын розеткаға салыңыз.
 - ◁ Зарядтағыш құрылғыдағы жасыл шам жанады.

5.2 С 4/36-DC зарядтағыш құрылғысын қосу

С 4/36-DC

Нұсқау

Hilti аккумуляторын С 4/36-DC зарядтағыш құрылғысымен зарядтау кезінде көліктің стартер батареясының заряды батарея өшетіндей етіп таусылуы мүмкін.

Көліктің жұмысына байланысты зарядтағыш құрылғы бірден қуаттанады немесе оталдырудан кейін іске қосылады.

- ▶ Кабель ашасын штепсельдік розеткаға салыңыз.
 - ◁ Кіріс кернеу дұрыс болғанда зарядтағыш құрылғыдағы жасыл шам үздіксіз жанады.

5.3 Аккумуляторды орнату және зарядтау 3

Нұсқау

Зарядтағыш құрылғыда ұзақ уақыт болғанда да аккумулятор зақымдалмайды. Мұндай жағдайда зарядтағыш құрылғының жұмыс күйінде болуы қажет болады (зарядтағыш құрылғының жасыл жарық диоды жанып тұрады). Біраз уақыттан кейін аккумулятор толығымен зарядталған және оны қалыпты көрсетілім үшін белсендіру мүмкін емес болса да, аккумулятордың зарядталу деңгейінің индикаторы жанады. Қауіпсіздік мақсаттарында зарядтауды аяқтағаннан кейін аккумуляторды зарядтағыш құрылғыдан шығару ұсынылады.

Li-Ion аккумуляторлары кез келген уақытта, тіпті жарым-жартылай зарядталған күйде де пайдалануға дайын болады. Зарядтау деңгейі жарық диодтары арқылы көрсетіледі.

1. Аккумуляторды енгізу алдында контактілердің таза әрі майсыз екендігіне көз жеткізіңіз.
2. Аккумуляторды тиісті разъемға орнатыңыз.
3. Аккумулятор мен ұяшықтың геометриясы/кодтары сәйкес екеніне көз жеткізіңіз.
 - ◁ Аккумуляторды зарядтағыш құрылғыға енгізген соң зарядтау процесі автоматты түрде іске қосылады.

5.4 Аккумуляторды шығару 4

1. Аккумулятордың босату механизмін іске қосыңыз.
2. Аккумуляторды зарядтағыш құрылғыдан шығарыңыз.

6 Ақаулықтардағы көмек

Ақаулық	Ықтимал себеп	Шешім
Аккумулятордағы жарық өшірулі, аккумулятор зарядтағыш құрылғыда орналасқан.	Аккумулятор ақаулы болуы мүмкін.	▶ Аккумуляторды зарядтағыш құрылғыдан шығарыңыз. Зарядтау деңгейінің индикаторын белсендіргеннен кейін аккумулятордағы шамдар жанбаса, бұл аккумулятор ақаулығын білдіреді. Аккумуляторды Hilti қызмет көрсету орталығында тексеріңіз.
Зарядтағыш құрылғыда шамдар жыпылықтап тұр.	Аккумулятор қызып немесе суып кетті; зарядтау орындалмайды.	▶ Аккумулятор температурасы қалыпты болғанда, зарядтағыш құрылғы зарядтауды автоматты түрде бастайды.
Зарядтағыш құрылғыдағы жарық өшірулі.	Зарядтағыш құрылғыдағы ақаулық.	▶ Аспапты ажыратып, қайта жалғаңыз. Жарық сонда да өшірулі болса, аспапты Hilti қызмет көрсету орталығына апарыңыз.

7 Күту және техникалық қызмет көрсету



ЕСКЕРТУ

Ток соғу қаупі! Желілік аша енгізіліп тұрған кезде күтім және техникалық қызмет көрсету ауыр жарақаттарға және өртке апарып соғуы мүмкін.

- ▶ Кез келген күтім және техникалық қызмет көрсету жұмысын орындамас бұрын желілік ашаны әрдайым тартып шығарыңыз!

Аспапты күту

- Қатты жабысқан кірді мұқият кетіріңіз.
- Желдету ойықтарын құрғақ қылшақпен жайлап тазалаңыз.
- Корпусты тек сәл суланған шүберекпен тазалаңыз. Ешқандай силикон қамтитын күтім құралдарын пайдаланбаңыз, өйткені олар пластмасса бөлшектерін зақымдауы мүмкін.

Техникалық қызмет көрсету



ЕСКЕРТУ

Ток соғу қаупі! Электрлік құрамдас бөлшектерді қате жөндеу ауыр жарақаттану мен өртке апарып соғуы мүмкін.

- ▶ Аспаптың электр бөлігін жөндеуді тек маман-электрикке тапсырыңыз.
-
- Барлық көзге көрінетін бөлшектерде зақымдардың бар-жоғын және басқару элементтерінің ақаусыз жұмысын жиі тексеріп тұрыңыз.
 - Зақымдалған және/немесе ақаулы электрлік аспапты қолданбаңыз. Бірден **Hilti** қызмет көрсету орталығына жөндетіңіз.
 - Күтім және техникалық қызмет көрсету жұмыстарынан кейін барлық қорғауыш құрылғыларды орнатып, жұмысын тексеріңіз.

8 Көдеге жарату



ЕСКЕРТУ

Жарақат алу қаупі. Қате көдеге жаратудан болатын қауіп.

- ▶ Жабдықты дұрыс емес көдеге жарату келесі салдарға әкелуі мүмкін: Пластмассадан тұратын бөлшектерді жаққанда, денсаулыққа қауіп төндіруі мүмкін улы газдар пайда болады. Егер батареялар зақымдалса немесе жоғары температуралардың әсері тисе, олар жарылуы және уланудың, тұтанулардың, химиялық күйіктердің немесе қоршаған ортаны ластаудың себебі болуы мүмкін. Көдеге жарату ережелерін бұзғанда, жабдықты олармен жұмыс істеу ережелерімен таныс емес бөгде тұлғалар қолдануы мүмкін. Бұл ауыр жарақаттардың, сондай-ақ, қоршаған орта ластануының себебі болуы мүмкін.
- ▶ Ақаулы аккумуляторларды бірден көдеге жаратыңыз. Аспапты балалардан ары ұстаңыз. Аккумуляторларды бөлшектемеңіз және отқа жақпаңыз.
- ▶ Аккумуляторларды ұлттық ережелерге сай көдеге жаратыңыз немесе пайдалану мерзімі біткен аккумуляторларды **Hilti** компаниясына қайтарыңыз.

 **Hilti** аспаптары қайта өңдеу үшін жарамды көптеген материалдардың санынан тұрады. Көдеге жарату алдында материалдарды мұқият сұрыптау керек. Көптеген елдерде **Hilti** компаниясы ескі аспабыңызды

қайта өңдеу үшін қайта қабылдайды. **Hilti** қызмет көрсету орталығынан немесе дилеріңізден сұраңыз.

Ескі электрлік және электрондық аспаптарды жою туралы еуропалық директивасына және жергілікті заңдарға сәйкес, қолданыста болған электрлік және электрондық құралдар қоршаған орта үшін қауіпсіз әдіспен жеке кәдеге жаратылуы тиіс.



- ▶ Электрлік және электрондық құралдарды тұрмыстық қоқыспен бірге тастамаңыз!

9 RoHS (зиянды заттектердің пайдаланылуын шектеу директивасы)

Төмендегі сілтемелер бойынша зиянды заттектердің кестесі берілген: qr.hilti.com/2015761 (C 4/36 90) және qr.hilti.com/2028875 (C 4/36 350). RoHS кестесінің сілтемесі осы құжаттаманың соңында QR коды ретінде берілген.

10 Өндіруші кепілдігі

- ▶ Кепілдік шарттары туралы сұрақтарыңыз болса, жергілікті **Hilti** серіктесіне хабарласыңыз.

1 文書について



1.1 本書について

- ご使用前に本書をすべてお読みください。このことは、安全な作業と問題のない取扱いのための前提条件となります。
- 本書および製品に記載されている安全上の注意と警告表示に注意してください。
- 取扱説明書は常に製品とともに保管し、他の人が使用する場合には、製品と取扱説明書を一緒にお渡しください。

1.2 記号の説明



1.2.1 警告表示

警告表示は製品の取扱いにおける危険について警告するものです。記号と組み合わせると以下の注意喚起語が使用されています：

	危険！ この表記は、重傷あるいは死亡事故につながる危険性がある場合に注意を促すために使われます。
	警告事項！ この表記は、重傷あるいは死亡事故につながる可能性がある場合に注意を促すために使われます。
	注意！ この表記は、軽傷あるいは物財の損傷が発生する可能性がある場合に使われます。



1.2.2 本書の記号

本書では、以下の記号が使用されています：

	使用前に取扱説明書をお読みください
	本製品を効率良く取り扱うための注意事項や役に立つ情報

1.2.3 図中の記号

図中では以下の記号が使用されています：

	この数字は本取扱説明書冒頭にある該当図を示しています
3	付番は図中の作業手順の順序に対応していて、本文の作業手順とは一致しない場合があります
	概要図には項目番号が付されていて、製品概要セクションの凡例の番号に対応しています
	この記号は、製品の取扱いの際に特に注意が必要なことを示しています。

1.3 製品により異なる記号

1.3.1 製品に表示されている記号

製品には以下の記号が使用されています：

 室内でのみ使用してください

 二重絶縁

1.4 製品情報

Hilti の製品はプロ仕様で製作されており、本体の使用、保守、修理を行うのは、認定を受けトレーニングされた人のみに限ります。これらの人は、遭遇し得る危険に関する情報を入手していなければなりません。製品およびアクセサリーの使用法を知らない者による誤使用、あるいは規定外の使用は危険です。

機種名および製造番号は銘板に表示されています。

▶ 製造番号を以下の表に書き写しておいてください。ヒルティ代理店やサービスセンターへお問い合わせの際には、製品データが必要になります。

製品データ

充電器	C4/36-90
製品世代	01
製造番号	

1.5 適合宣言

当社は、単独の責任において本書で説明している製品が有効な基準と標準規格に適合していることを宣言します。適合宣言書の複写は本書の末尾にあります。

技術資料は本書の後続の頁に記載されています：

Hilti Entwicklungsgesellschaft mbH | Zulassung Geräte | Hiltistraße 6 | 86916 Kaufering, DE

2 安全

2.1 電動工具の一般安全注意事項

▲ 警告事項 安全上の注意および指示事項をすべてお読みください。これらを守らないと、感電、火災および / または重傷事故の危険があります。安全上の注意および指示事項が書かれた説明書はすべて大切に保管してください。

作業環境に関する安全

- ▶ 作業場はきれいに保ち、十分に明るくしてください。ちらかった暗い場所での作業は事故を起こす恐れがあります。
- ▶ 爆発の危険性のある環境（可燃性液体、ガスおよび粉じんのある場所）では電動工具を使用しないでください。電動工具から火花が飛散し、粉じんや揮発性ガスに引火する恐れがあります。
- ▶ 電動工具の使用時、子供や無関係者を作業場へ近づけないでください。作業中に気がそらされると、本体のコントロールを失ってしまう恐れがあります。

電気に関する安全注意事項

- ▶ 電動工具の接続プラグは電源コンセントにきちんと適合しなければなりません。プラグは絶対に変更しないでください。アースした電動工具と一緒にアダプタープラグを使用しないでください。オリジナルのプラグと適切なコンセントを使用することにより、感電の危険を小さくすることができます。
- ▶ パイプ、ラジエーター、電子レンジ、冷蔵庫などのアースされた面に体の一部が触れないようにしてください。体が触れると感電の危険が大きくなります。
- ▶ 電動工具を雨や湿気から保護してください。電動工具に水が浸入すると、感電の危険が大きくなります。
- ▶ 電動工具を持ち運んだり、吊り下げたり、コンセントからプラグを抜いたりするときは、必ず本体を持ち、電源コードを持ったり引っ張ったりしないでください。電源コードを火気、オイル、鋭利な刃物、本体の可動部等に触れる場所に置かないでください。コードが損傷したり絡まったりしていると、感電の危険が大きくなります。
- ▶ 屋外工事の場合には、屋外専用の延長コードのみを使用してください。屋外専用の延長コードを使用すると、感電の危険が小さくなります。
- ▶ 湿った場所で電動工具を動作させる必要がある場合は、漏電遮断器を使用してください。漏電遮断器を使用すると、感電の危険が小さくなります。

作業者に関する安全

- ▶ 電動工具を使用の際には、油断せずに十分注意し、常識をもった作業をおこなってください。疲れている場合、薬物、医薬品服用およびアルコール飲用による影響下にある場合には電動工具を使用しないでください。電動工具使用中の一瞬の不注意が重傷の原因となることがあります。
- ▶ 個人用保護具および保護メガネを常に着用してください。けがに備え、電動工具の使用状況に応じた粉じんマスク、耐滑性の安全靴、ヘルメット、耳栓などの個人用保護具を着用してください。
- ▶ 電動工具の不意な始動は避けてください。電動工具を電源に接続する前や持ち上げたり運んだりする前に、電動工具がオフになっていることを確認してください。電動工具のスイッチに指を掛けたまま運んだり、スイッチオンになっている本体を電源に接続すると、事故の原因となる恐れがあります。
- ▶ 電動工具のスイッチを入れる前に、必ず調節キーやレンチを取り外してください。調節キーやレンチが本体の回転部に装着されたままでは、けがの原因となる恐れがあります。
- ▶ 作業中是不安定な姿勢をとらないでください。足元を安定させ、常にバランスを保つようにしてください。これにより、万一電動工具が異常状況に陥った場合にも、適切な対応が可能となります。
- ▶ 作業に適した作業着を着用してください。だぶだぶの衣服や装身具を着用しないでください。髪、衣服、手袋を本体の可動部に近づけないでください。だぶだぶの衣服、装身具、長い髪が可動部に巻き込まれる恐れがあります。

- ▶ 吸じんシステムの接続が可能な場合には、これらのシステムが適切に接続、使用されていることを確認してください。吸じんシステムを利用することにより、粉じん公害を防げます。

電動工具の使用および取扱い

- ▶ 無理のある使用を避けてください。作業用途に適した電動工具を使用してください。適切な電動工具の使用により、効率よく、スムーズかつ安全な作業が行えます。
- ▶ スイッチに支障がある場合には、電動工具を使用しないでください。スイッチで始動および停止操作のできない電動工具は危険ですので、修理が必要です。
- ▶ 本体の設定やアクセサリーの交換を行う前や本体を保管する前には電源プラグをコンセントから抜いてください。この安全処置により、電動工具の不意の始動を防止することができます。
- ▶ 電動工具をご使用にならない場合には、子供の手の届かない場所に保管してください。電動工具に関する知識のない方、本説明書をお読みでない方による本体のご使用は避けてください。未経験者による電動工具の使用は危険です。
- ▶ 電動工具は慎重に手入れしてください。可動部分が引っ掛かりなく正常に作動しているか、電動工具の運転に影響を及ぼす各部分が破損・損傷していないかを確認してください。電動工具を再度ご使用になる前に、損傷部分の修理を依頼してください。発生事故の多くは保守管理の不十分な電動工具の使用が原因となっています。
- ▶ 先端工具は鋭利で汚れのない状態を保ってください。お手入れのゆきとどいた先端工具を使用すると、作業が簡単かつ、スムーズになります。
- ▶ 電動工具、アクセサリー、先端工具などは、それらの説明書に記載されている指示に従って使用してください。その際、作業環境および用途についてもよくご注意ください。指定された用途以外に電動工具を使用すると危険な状況をまねく恐れがあります。

サービス

- ▶ 電動工具の修理は必ず認定サービスセンターにお申し付けください。また、必ず純正部品を使用してください。これにより電動工具の安全性が確実に維持されます。

2.2 充電器の慎重な取扱いおよび使用

- ▶ 負傷を防止するために、充電器では認可されたHilti Li-Ion バッテリーのみを充電してください。
- ▶ 充電器は、清潔で涼しい（ただし氷点下以上）場所でご使用ください。
- ▶ 充電器は充電中に熱を発散できなければならないので、通気溝をふさがないでください。そのためにケースから充電器を取り出してください。密閉された容器内で充電しないでください。
- ▶ 本体のお手入れは慎重におこなってください。本体の機能に影響を及ぼすような部品の破損や損傷がないか点検してください。本体を再度ご使用になる前に、損傷部分の修理を依頼してください。

- ▶ 充電器およびバッテリーは、本説明書内の指示に従い、また各形式ごとの規定を遵守して使用してください。指定された用途以外に充電器を使用すると危険な状況をまねく恐れがあります。
- ▶ バッテリーを充電する場合は、必ずメーカー推奨の充電器を使用してください。特定タイプのバッテリー専用の充電器を他のバッテリーに使用すると、火災の恐れがあります。
- ▶ 使用しないバッテリーまたは充電器の近くに、事務用クリップ、硬貨、キー、釘、ネジ、その他の小さな金属片を置かないでください。バッテリーまたは充電器の電気接点の短絡が起こることがあります。バッテリーまたは充電器の接点で短絡が発生すると、火傷や火災が発生する危険があります。
- ▶ 正しく使用しないと、バッテリーからの液漏れが発生することがあります。その場合、漏れた液には触れないでください。もしも触れてしまった場合は、水で洗い流してください。バッテリー液が眼に入った場合は、水で洗い流してから医師の診察を受けてください。流出したバッテリー液により、皮膚が刺激を受けたり火傷を負う恐れがあります。
- ▶ バッテリーを機械的に損傷しないよう注意して取り扱ってください。
- ▶ 損傷したバッテリー（例えば亀裂や破損箇所があったり、電気接点が曲がっていたり、押し戻されていたり、引き抜かれているバッテリー）は、充電することも、そのまま使用を続けることもできません。

2.3 バッテリーの慎重な取扱いおよび使用

- ▶ Li-Ion バッテリーの搬送、保管、作動については特別規定を守ってください。
- ▶ バッテリーは高温、直射日光および火気を避けて保管してください。
- ▶ バッテリーを分解したり、挟んだり、80 °C 以上に加熱したり、燃やしたりしないでください。
- ▶ 損傷しているバッテリーは、充電することもそのまま使用し続けることもできません。
- ▶ バッテリーが掴むことのできないほどに熱くなっている場合は、故障している可能性があります。本体を監視可能な火気のない場所に可燃性の資材から十分に距離をとって置き、冷ましてください。バッテリーを冷ました後、Hilti サービスセンターにご連絡ください。

3 製品の説明

3.1 製品概要 1

- | | |
|---------------------------------|------------------|
| ① 追加機能 (充電状態インジケータ作動) 付きリリースボタン | ③ LED 充電状態インジケータ |
| ② バッテリー | ④ LED インジケータ |
| | ⑤ バッテリー接続部 |

3.2 正しい使用

本書で説明している製品は、出力電圧が7.2...36 VのHilti Li-Ion バッテリー用充電器です。本製品は、必ず（国別仕様に応じて）100...240 Vの交流電源のコンセントに接続して使用してください。

C4-36-DC 充電器は、自動車の12 Vまたは24 V直流コンセントに接続することができます。

本製品用に許可されているバッテリーは、本書の末尾に記載されています。

3.3 インジケーター

3.3.1 充電器およびバッテリーのインジケーター 2

表示	バッテリーでの意味	充電器での意味
点灯	充電状態の表示	充電器が接続され作動可能な状態。
点滅	充電中	バッテリーの温度が高すぎる、または低すぎる。
LED 消灯	充電器の緑のLEDが点灯、バッテリーのすべてのLEDが消灯：バッテリーの不具合。	充電器の不具合。

3.3.2 Li-Ion バッテリーの充電状態インジケーター 2

状態	意味
4 個の LED が点灯。	• 充電状態：100 %
3 個の LED が点灯、1 個の LED が点滅。	• 充電状態：75 %...100 %
2 個の LED が点灯、1 個の LED が点滅。	• 充電状態：50 %...75 %
1 個の LED が点灯、1 個の LED が点滅。	• 充電状態：25 %...50 %
1 個の LED が点滅。	• 充電状態：< 25 %

3.4 本体標準セット構成

充電器、取扱説明書。

その他の本製品用に許可されたシステム製品については、弊社営業担当またはHilti Storeにお問い合わせいただくか、あるいはwww.hilti.group | USA: www.hilti.com でご確認ください。

4 製品仕様

		C 4/36-90	C 4/36-350	C 4/36-DC
重量		0.6 kg	1.1 kg	0.6 kg
出力電圧		7.2 V ... 36 V	7.2 V ... 36 V	7.2 V ... 36 V
出力	230 V	90 W	365 W	•/•
	12 V	•/•	•/•	60 W
	24 V	•/•	•/•	60 W

5 ご使用方法

5.1 C 4/36-90 およびC 4/36-350 充電器をオンにする

C 4/36-90
C 4/36-350

- ▶ 電源プラグをコンセントに差し込みます。
 - ◁ 充電器の緑の LED が点灯します。

5.2 C 4/36-DC 充電器をオンにする

C 4/36-DC

注意事項

Hilti バッテリーをC 4/36-DC 充電器で充電すると、自動車のスターターバッテリーがその機能を失うほどに放電してしまうことがあります。自動車の状態により、充電器は直ちにあるいは自動車のイグニッションをオンにすると給電されます。

- ▶ プラグを自動車に装備されているライターコンセントに差し込みます。
 - ◁ 入力電圧が正しければ、充電器の緑の LED が常時点灯します。

5.3 バッテリーを装着する / 充電する

注意事項

バッテリーを長時間にわたって充電器にセットしたままでも問題ありません。この場合、充電器が作動状態になっている必要があります (充電器の緑の LED が点灯)。バッテリーの充電状態インジケータは、一定の時間が経過するとバッテリーがフル充電状態になっていても消灯し、再表示のために充電状態インジケータを点灯させることはできません。安全上の理由から、充電終了後はバッテリーを充電器から取り出してください。

Li-Ion バッテリーは、部分的にしか充電されていない状態であっても常に使用することができます。充電の進捗状況は、LED により表示されます。

1. バッテリーを装着する前に、電気接点に汚れやグリスの付着がないことを確認してください。
2. バッテリーを専用の接続部に装着します。
3. バッテリーと接続部の形状 / コーディングが合致していることを確認してください。
 - ◀ バッテリーを充電器にロックすると、自動的に充電が始まります。

5.4 バッテリーを取り外す 4

1. バッテリーのロック解除機構を操作してください。
2. 充電器からバッテリーを抜き取ります。

6 故障時のヒント

故障	考えられる原因	解決策
バッテリーの LED が消灯、バッテリーは充電器内にある。	バッテリーが故障している可能性がある。	▶ 充電器からバッテリーを抜き取ります。充電状態表示の作動後にバッテリーの LED が消灯したままの場合は、バッテリーが故障しています。弊社営業担当または Hilti 代理店・販売店にバッテリーの点検を依頼してください。
充電器の LED が点滅。	バッテリーの温度が高すぎる、または低すぎる、充電が行われない。	▶ バッテリーが適切な温度になれば、充電器は自動的に充電を開始します。
充電器の LED が消灯。	充電器の不具合。	▶ 本体を取り外して再接続してください。それでも LED が消灯したままの場合は、本体を弊社営業担当または Hilti 代理店・販売店にお渡しください。

7 手入れと保守



警告

感電による危険！ 電源プラグをコンセントに接続した状態で手入れや保守を行うと、重傷事故および火傷の危険があります。

- ▶ 手入れや保守作業の前に、必ず電源プラグをコンセントから抜いてください。
-

手入れ

- 強固に付着した汚れは慎重に除去してください。
- 通気溝を乾いたブラシで入念に清掃してください。
- ハウジングは必ず軽く湿らせた布で清掃してください。シリコンを含んだ清掃用具はプラスチック部品をいためる可能性があるため使用しないでください。

保守



警告

感電による危険！ 電気部品の誤った修理は、重傷事故および火傷の原因となることがあります。

- ▶ 電気部品の修理を行うことができるのは、訓練された修理スペシャリストだけです。
-

- 目視確認可能なすべての部品について損傷の有無を、操作エレメントについては問題なく機能することを定期的に点検してください。
- 損傷および / または機能に問題のある場合は、電動工具を使用しないでください。直ちにHilti サービスセンターに修理を依頼してください。
- 手入れおよび保守作業の後は、すべての安全機構を取り付けて機能を点検してください。

8 廃棄



警告

負傷の危険。誤った廃棄による危険があります。

- ▶ 機器を不適切に廃棄すると、以下のような問題が発生する恐れがあります：プラスチック部品を燃やすと毒性のガスが発生し、人体に悪影響を及ぼすことがあります。電池は損傷したりあるいは激しく加熱されると爆発し、毒害、火傷、腐食または環境汚染の危険があります。廃棄について十分な注意を払わないと、権限のない者が装備を誤った方法で使用する可能性があります。このような場合、ご自身または第三者が重傷を負ったり環境を汚染する危険があります。
- ▶ 故障したバッテリーはただちに廃棄してください。廃棄したバッテリーは子供の手の届かない所に置いてください。バッテリーを分解したり、燃やしたりしないでください。
- ▶ バッテリーは各国の法律規制に従って廃棄するか、使わなくなったバッテリーはHiltiへ返送してください。



Hilti 製品の大部分の部品はリサイクル可能です。リサイクル前にそれぞれの部品は分別して回収されなければなりません。多くの国でHiltiは、古い電動工具をリサイクルのために回収しています。詳細については弊社営業担当またはHilti 代理店・販売店にお尋ねください。

古い電気および電子工具の廃棄に関するヨーロッパ基準と各国の法律に基づき、使用済みの電気工具および電子工具は一般ゴミとは別にして、環境保護のためリサイクル規制部品として廃棄してください。



- ▶ 電気工具および電子工具を一般ゴミとして廃棄してはなりません

9 RoHS (有害物質使用制限に関するガイドライン)

下記のリンクより、有害物質を記載した表を確認できます：
qr.hilti.com/2015761 (C 4/36 90) および qr.hilti.com/2028875 (C 4/36 350)。
本書の最終ページに RoHS 表にリンクした QR コードがあります。

10 メーカー保証

- ▶ 保証条件に関するご質問は、最寄りのHilti 代理店・販売店までお問い合わせください。

1 문서 관련 기재사항

1.1 본 문서에 대해

- 처음 사용하기 전에 본 문서 전체를 읽으십시오. 안전하게 작업하고 문서 없이 취급하기 위한 전제가 됩니다.
- 본 문서 및 제품에 나와 있는 안전 지침 및 경고 지침에 유의하십시오.
- 항상 제품에 있는 사용 설명서를 잘 보관하고 제품은 반드시 본 지침과 함께 다른 사람에게 전달하십시오.

1.2 기호 설명

1.2.1 경고사항

본 제품을 다루면서 발생할 수 있는 위험에 대한 경고사항. 다음과 같은 시그널 워드는 기호와 함께 사용됩니다.



위험! 이 기호는 직접적인 위험을 표시합니다. 만약 지키지 않으면 심각한 부상을 당하거나 사망할 수도 있습니다.



경고! 이 기호는 잠재적인 위험을 표시합니다. 만약 지키지 않으면 심각한 부상을 당하거나 사망할 수도 있습니다.



주의! 이 기호는 잠재적인 위험 상황을 표시합니다. 만약 지키지 않으면 가벼운 부상 또는 물적 손실을 입을 수 있습니다.

1.2.2 문서에 사용된 기호

본 문서에서 사용되는 기호는 다음과 같습니다.



기기를 사용하기 전에 사용설명서를 읽으십시오.



적용 지침 및 기타 유용한 사용정보

1.2.3 그림에 사용된 기호

그림에 다음과 같은 기호가 사용됩니다.



이 숫자는 본 지침 첫 부분에 있는 해당 그림을 나타냅니다.

3

매겨진 숫자는 작업 단계의 순서를 나타내며, 텍스트에 매겨진 작업 단계와 차이가 있을 수 있습니다.



항목 번호는 개요 그림에서 사용되며, 제품 개요 단락에 나와 있는 기호 설명 번호를 나타냅니다.



이 표시는 제품을 다룰 때, 특별히 주의할 사항을 나타냅니다.

1.3 제품 관련 기호

1.3.1 제품에 사용된 기호

다음과 같은 기호가 제품에 사용됩니다.



실내에서만 사용



이중 절연

1.4 제품 정보

Hilti 제품은 전문가용으로 설계되어 있으며, 허가받은 자격을 갖춘 작업자만 조작, 정비 및 수리할 수 있습니다. 이 기술자는 발생할 수 있는 위험에 대해 특별 교육을 받은 상태여야 합니다. 교육을 받지 않은 사람이 제품을 부적절하게 취급하거나 규정에 맞지 않게 사용할 경우에는 기기와 그 보조기구에 의해 부상을 당할 위험이 있습니다.

형식 명칭 및 일련 번호는 형식 라벨에 제시되어 있습니다.

- ▶ 일련 번호를 다음의 표에 옮기십시오. 대리점 또는 서비스 센터에 문의할 경우 제품 제원이 필요합니다.

제품 제원

충전기	C4/36-90
세대	01
일련 번호	

1.5 적합성 선언

폐사는 전적으로 책임을 지고 여기에 기술된 제품이 통용되는 기준과 규격에 일치함을 공표합니다. 적합성 증명서 사본은 본 문서 끝 부분에서 확인할 수 있습니다.

기술 문서는 이곳에 기술되어 있습니다.

Hilti Entwicklungsgesellschaft mbH | Zulassung Geräte | Hiltistraße 6 | 86916 Kaufering, DE

2 안전

2.1 전동공구에 대한 일반적인 안전상의 주의사항

⚠ 경고 모든 안전상의 주의사항과 지침을 읽으십시오. 안전상의 주의사항과 지침을 준수하지 않을 경우, 화재 위험이 있으며 감전 그리고/또는 중상을 입을 수 있습니다.

앞으로 모든 안전상 주의사항과 지침을 보관하십시오.

작업장 안전수칙

- ▶ 작업장을 항상 깨끗이 하고 조명이 잘 들도록 하십시오. 어수선한 작업환경 또는 어두운 작업장은 사고를 초래할 수 있습니다.
- ▶ 인화성 액체, 가스 또는 먼지가 있어 폭발 위험이 있는 환경에서는 전동공구를 사용하지 마십시오. 전동공구는 먼지나 증기를 점화시킬 수 있는 스파크를 일으킵니다.
- ▶ 전동공구를 사용할 때, 어린이들이나 다른 사람들이 작업장에 접근하지 못하게 하십시오. 다른 사람들이 주의를 산만하게 하면 공구에 대한 통제를 잃기 쉽습니다.

전기에 관한 안전수칙

- ▶ 전동공구의 전원 플러그가 소켓에 잘 끼워져야 합니다. 플러그를 절대 변형시켜서는 안됩니다. 접지된 전동공구와 함께 아답타 플러그를 사용하지 마십시오. 변형되지 않은 플러그와 적합한 소켓을 사용하면 감전의 위험을 줄일 수 있습니다.

- ▶ 파이프, 히터, 전기레인지, 냉장고와 같은 접지 표면에 신체 접촉을 피하십시오. 신체에 닿을 경우 감전될 위험이 높습니다.
- ▶ 전동공구가 비에 맞지 않도록 하고 습한 장소에 두지 마십시오. 전동공구에 물이 들어가면 감전될 위험이 높습니다.
- ▶ 케이블만 잡고 전동공구를 운반하거나 걸어 놓아서는 안되며, 소켓에서 전원 플러그를 빼낼 때 케이블만 잡은 채로 빼내지 마십시오. 전원 케이블이 열, 오일, 날카로운 모서리 또는 기기의 가동부위에 접촉하지 않도록 주의하십시오. 손상되거나 영킨 전원 케이블은 감전 위험을 높입니다.
- ▶ 실외에서 전동공구를 이용하여 작업할 때, 실외용으로 승인된 연장 케이블만 사용하십시오. 실외용 연장 케이블을 사용하면 감전의 위험을 줄여줍니다.
- ▶ 전동공구를 습한 환경에서 사용하는 것을 피할 수 없을 경우, 누전 차단기를 사용하십시오. 누전 차단기를 사용하면 감전 위험을 줄일 수 있습니다.

사용자 안전수칙

- ▶ 신중하게 작업하십시오. 작업에 정신을 집중하고 전동공구를 사용할 때 경솔하게 행동하지 마십시오. 피곤하거나 항정신성 약물, 술 또는 약물 복용 시에는 전동공구를 사용하지 마십시오. 전동공구 사용 시 이에 유의하지 않을 경우 심각한 부상을 초래할 수 있습니다.
- ▶ 안전 장비를 갖추고 보안경을 착용하십시오. 전동공구의 종류와 사용에 따라, 먼지 보호 마스크, 미끄럼 방지용 안전 신발, 안전모 또는 귀마개 등과 같은 안전한 보호장비를 착용하면 부상의 위험을 줄일 수 있습니다.
- ▶ 실수로 기기가 작동하지 않도록 주의하십시오. 전동공구를 전원에 연결하거나 설치 또는 운반하는 경우, 전동공구의 전원이 꺼져 있는지 확인하십시오. 전동공구 운반 시 스위치에 손가락을 대거나 스위치가 켜진 상태에서 전원을 연결하면 사고를 유발할 수 있습니다.
- ▶ 전동공구의 스위치를 켜기 전, 조정공구 또는 렌치를 제거하십시오. 기기 회전부에 남아있는 공구나 렌치로 인해 부상을 입을 수 있습니다.
- ▶ 작업시 비정상적인 자세는 피하십시오. 안전한 작업자세가 되도록 하고, 항상 균형을 유지하십시오. 이렇게 하여 예기치 않은 상황에서도 전동공구를 잘 제어할 수 있습니다.
- ▶ 적합한 작업복을 착용하십시오. 헐렁한 복장이나 장식품을 착용하지 마십시오. 작동하는 기기 가동 부위에 머리, 옷 그리고 장갑이 가까이 닿지 않도록 주의하십시오. 헐렁한 복장, 장식품 혹은 긴 머리가 가동부위에 말려 들어갈 수 있습니다.
- ▶ 먼지 포집장치나 수거장치를 설치할 수 있는 기기의 경우, 이 장치들이 연결되어 있는지 그리고 제대로 작동되는지를 확인하십시오. 먼지 포집장치 사용은 먼지로 인한 위험을 줄여줄 수 있습니다.

전동공구의 취급과 사용

- ▶ 기기에 과부하가 걸리지 않도록 하십시오. 귀하의 작업에 적합한 전동공구를 사용하십시오. 적합한 전동공구를 사용하면, 지정된 성능 한도 내에서 더 효율적으로 안전하게 작업할 수 있습니다.
- ▶ 스위치가 고장난 전동공구는 사용하지 마십시오. 스위치가 작동되지 않는 전동공구는 위험하므로, 반드시 수리를 해야 합니다.

- ▶ 기기 세팅을 실시하거나 액세서리 부품을 교환하거나 혹은 기기를 보관할 때, 항상 소켓에서 플러그를 미리 빼어 놓으십시오. 이러한 조치는 실수로 전동공구가 작동하지 않도록 방지합니다.
- ▶ 사용하지 않는 전동공구는 어린이들의 손이 닿지 않는 곳에 보관하십시오. 기기 사용에 익숙치 않거나 또는 이 안전수칙을 읽지 않은 사람이 기기를 사용해서는 안됩니다. 비숙련자가 전동공구를 사용하면 위험합니다.
- ▶ 전동공구를 유의해서 관리하십시오. 기기의 가동 부위가 완벽하게 작동하는지, 끼어 있지 않은지, 혹은 부품이 손상되거나 파손되어 있어 전동공구의 기능을 저하시키지 않는지 점검하십시오. 기기 사용 전 손상된 부품을 수리하도록 하십시오. 제대로 관리되지 않은 전동공구는 많은 사고를 유발합니다.
- ▶ 절단기기는 날카롭고 깨끗하게 관리하십시오. 날카로운 절단면이 있고 잘 관리된 절단기기는 끼이는 경우가 드물고 조절하기도 쉽습니다.
- ▶ 본 지침에 따라 전동공구, 액세서리, 공구비트 등을 사용하십시오. 이 때 작업 조건과 실시하려는 작업 내용을 고려하십시오. 원래 사용 분야가 아닌 다른 작업에 전동공구를 사용할 경우, 위험한 상황을 초래할 수 있습니다.

서비스

- ▶ 전동공구는 반드시 자격을 갖춘 전문 기술자에 의해 그리고 순정 대체부품만 이용하여 수리해야 합니다. 이렇게 하여 전동공구의 안전성을 계속해서 유지할 수 있습니다.

2.2 충전기의 올바른 사용 방법 및 취급 방법

- ▶ 충전기에 허용되는 **Hilti** 리튬 이온 배터리로만 충전해야 부상을 피할 수 있습니다.
- ▶ 충전기를 사용하는 장소는 깨끗하고, 시원하지만 한파 위험이 없는 곳이어야 합니다.
- ▶ 충전하는 동안 충전기에서 열이 방출되어야 하므로, 환기 슬롯이 막혀 있어서는 안 됩니다. 이를 위해 충전기를 기기 케이스에서 꺼내십시오. 용기가 닫혀 있는 상태에서 충전하십시오.
- ▶ 기기를 유의해서 관리하십시오. 기기의 기능에 영향을 미치는 부품이 부러졌거나 또는 손상되었는지의 여부를 점검하십시오. 기기 사용 전 손상된 부품을 수리하도록 하십시오.
- ▶ 충전기와 해당 배터리를 지침에 맞춰 그리고 이러한 특수 기기 형식에 규정대로 사용하십시오. 원래 용도가 아닌 다른 작업에 충전기를 사용할 경우, 위험한 상황을 초래할 수 있습니다.
- ▶ 제조회사가 권장한 충전기에만 배터리를 충전시키십시오. 특정한 형식의 배터리를 사용하도록 규정되어 있는 충전기에 다른 배터리를 사용할 경우 화재 발생의 위험이 있습니다.
- ▶ 사용하지 않는 배터리 또는 충전기는 클립, 동전, 키, 못, 볼트 또는 그외의 소형 금속 물체 가까이 두지 마십시오. 배터리 접점 또는 충전 접점의 접프를 유발할 수 있습니다. 배터리 접점 또는 충전 접점 간의 단락으로 인해 연소 및 화재가 발생할 수 있습니다.
- ▶ 잘못 사용할 경우, 배터리로부터 전해액이 흘러나올 수 있습니다. 전해액을 직접 만지지 마십시오. 실수로 만졌을 경우, 물로 씻으십시오. 전해액이

눈에 들어간 경우, 의사와 상담하십시오. 배터리로부터 흘러나온 전해액은 피부를 손상시킬 수 있고 화재를 발생시킬 수 있습니다.

- ▶ 배터리가 기계적으로 손상되지 않도록 유의하십시오.
- ▶ 손상된 배터리(예를 들어 배터리에 균열, 부러진 부분이 있거나 접점이 휘었거나 뒤로 밀렸거나 당겨짐)는 충전해서도 안 되고 계속해서 사용할 수 없습니다.

2.3 배터리의 올바른 사용방법과 취급방법

- ▶ 리튬 이온 배터리의 운반, 보관 및 사용에 대한 특수 지침에 유의하십시오.
- ▶ 배터리를 고열, 직사광선 및 화염 근처에 두지 마십시오.
- ▶ 배터리를 분해하거나 강한 압력 또는 80°C 이상의 열을 가하거나 연소시켜서는 안됩니다.
- ▶ 손상된 배터리를 충전하거나 계속 사용해서는 안됩니다.
- ▶ 배터리를 잡기에 너무 뜨거운 경우에는 고장일 수 있습니다. 기기를 가연성 소재와 충분한 간격을 유지하면서, 관찰이 가능한 비연소 장소에 설치하고 기기를 냉각시키십시오. 배터리가 식으면 Hilti 서비스 센터에 연락하십시오.

3 제품 설명

3.1 제품 개요 1

- | | |
|----------------------|----------------|
| ① 충전 상태 표시 활성화 추가 기능 | ③ LED-충전 상태 표시 |
| ② 배터리를 잠금 해제 버튼 | ④ 인디케이터 램프 |
| | ⑤ 배터리 인터페이스 |

3.2 규정에 맞는 사용

기술된 제품은 정격 전압이 7.2 V ~ 36 V인 Hilti 리튬 이온 배터리의 충전기입니다. 본 충전기는 (국가별 사양에 따라) 100 V ~ 240 V에 이르는 교류 전압을 가진 소켓에 연결할 수 있도록 설계되었습니다.

충전기 C4-36-DC는 12 V 또는 24 V 직류 전압을 가진 자동차 소켓에 연결할 수 있습니다.

본 제품에 허용되는 배터리에 관한 정보는 문서의 끝 부분에서 확인할 수 있습니다.

3.3 표시부 기호

3.3.1 충전기 및 배터리의 표시부 기호 2

표시기	배터리 사용 시 의미	충전기 사용 시 의미
상시 점등	충전 상태 표시	충전기가 연결되어 있고 작동가능한 상태.
깜박임	충전 과정 활성화	배터리 과열 또는 과냉 상태.

라이트 꺼짐	충전기의 녹색 램프가 지속적으로 점등되고, 배터리의 모든 램프가 꺼짐: 배터리 장애.	충전기 고장
--------	---	--------

3.3.2 리튬 이온 배터리의 충전 상태 디스플레이 2

상태	의미
4개 LED 점등됨.	• 충전 상태: 100 %
3개 LED 점등, 1개 LED 깜박임.	• 충전 상태: 75 % ~ 100 %
2개 LED 점등, 1개 LED 깜박임.	• 충전 상태: 50 % ~ 75 %
1개 LED 점등, 1개 LED 깜박임.	• 충전 상태: 25 % ~ 50 %
1개 LED 깜박임.	• 충전 상태: < 25 %

3.4 공급품목

충전기, 사용설명서.

해당 제품에 허용되는 기타 시스템 제품은 **Hilti Store** 또는 다음 사이트에서 확인할 수 있습니다. www.hilti.group | 미국: www.hilti.com

4 기술 지원

	C 4/36-90	C 4/36-350	C 4/36-DC
무게	0.6kg	1.1kg	0.6kg
출력전압	7.2V ... 36V	7.2V ... 36V	7.2V ... 36V
출력단자에서의 출력	230 V	90W	365W
	12 V	•/•	•/•
	24 V	•/•	•/•

5 조작

5.1 충전기 C 4/36-90 및 C 4/36-350 켜기

C 4/36-90

C 4/36-350

- ▶ 전원 플러그를 소켓에 끼우십시오.
 - ◁ 충전기의 녹색 램프가 점등됩니다.

5.2 충전기 C 4/36-DC 커기

C 4/36-DC

i 지침

C 4/36-DC 충전기를 통해 **Hilti** 배터리를 충전하는 경우 차량의 스타터 배터리가 그 기능을 잃는 만큼 방전될 수 있습니다.

차량이 어떻게 작동되느냐에 따라 충전기에서 즉시 전원 공급을 받거나 점화 장치가 켜진 후에 전원을 공급받을 수 있습니다.

- ▶ 전원 플러그를 시가 라이터 소켓에 끼우십시오.
 - ◁ 입력 전압이 정확한 경우 충전기의 녹색 램프가 지속적으로 점등됩니다.

5.3 배터리 끼우기 및 충전 3

i 지침

배터리를 오랫동안 충전기에 그대로 남겨두어도 배터리는 손상되지 않습니다. 이 경우 충전기는 작동가능한 상태에 있어야 합니다(충전기의 녹색 LED 점등). 배터리가 완전히 충전되었어도 몇 시간 후 배터리의 충전 상태 디스플레이가 꺼지고 다시 디스플레이 되도록 활성화되지 않을 수도 있습니다. 하지만 안전상의 이유로 인해 충전 과정이 종료된 후 배터리를 충전기에서 빼낼 것을 권장합니다.

리튬 이온 배터리는 부분 충전된 상태에서도 언제든지 사용 가능합니다. 충전 진행과정은 LED를 통해 디스플레이됩니다.

1. 배터리를 끼우기 전에 접점이 깨끗하고 그리스가 묻어 있지 않은지 확인하십시오.
2. 배터리를 지정된 인터페이스에 밀어 넣으십시오.
3. 인터페이스와 배터리의 형상/코딩이 일치하는지 확인하십시오.
 - ◁ 충전기에 배터리를 끼우면 충전 과정이 자동으로 시작됩니다.

5.4 배터리 제거 4

1. 배터리의 잠금 해제 메커니즘을 조작하십시오.
2. 배터리를 충전기에서 빼내십시오.

6 고장 시 대책

장애	예상되는 원인	해결책
배터리 조명 꺼짐, 배터리는 충전기에 있음.	경우에 따라 배터리에 결함이 있을 수 있습니다.	▶ 배터리를 충전기에서 빼내십시오. 충전상태 표시기를 활성화한 후 배터리의 램프가 켜지지 않으면, 배터리가 고장난 것입니다. Hilti 서비스 센터에서 배터리를 점검받으십시오.

장애	예상되는 원인	해결책
충전기에서 램프가 깜박임.	배터리 과열 또는 과냉 상태: 충전이 되지 않습니다.	▶ 배터리가 요구되는 온도에 도달하면 충전기는 즉시 자동으로 충전 과정으로 전환됩니다.
충전기의 조명 꺼짐.	충전기 고장	▶ 기기를 뺐다가 다시 끼우십시오. 계속해서 불이 꺼져 있는 경우, 기기를 Hilti 서비스 센터로 가져오십시오.

7 유지 관리



경고

감전으로 인한 위험! 전원 플러그가 삽입된 상태에서 관리 및 수리 작업을 진행하면 중상 및 화상을 입을 수 있습니다.

- ▶ 관리 및 수리 작업을 진행하기 전에 항상 전원 플러그를 분리하십시오!

관리

- 공구에 부착된 오염물질을 조심스럽게 제거하십시오.
- 마른 솔로 환기 홈을 조심스럽게 청소하십시오.
- 하우징은 약간 물을 적신 천으로만 닦으십시오. 플라스틱 부품을 손상시킬 수 있으므로 절대로 실리콘이 함유된 보호제를 사용하지 마십시오.

유지보수



경고

감전으로 인한 위험! 전기 구성부품에서 부적절하게 수리하면 중상을 입거나 화재를 야기할 수 있습니다.

- ▶ 전기 부품은 반드시 전기 기술자가 수리하도록 해야 합니다.

- 눈에 보이는 모든 부품은 정기적으로 손상 여부를 점검하고 조작요소가 아무 문제 없이 작동하는지 점검하십시오.
- 손상 그리고/또는 기능 장애 발생 시 전동공구를 작동하지 마십시오. 바로 **Hilti** 서비스 센터에서 수리받으십시오.
- 관리 및 수리 작업 후 모든 보호장비를 설치한 후 기능을 점검하십시오.

8 폐기



경고

부상 위험. 부적절한 폐기 처리로 인한 위험.

- ▶ 장비를 부적절하게 폐기처리할 경우, 다음과 같은 결과가 발생할 수 있습니다: 플라스틱 부품을 소각할 때, 인체에 유해한 유독가스가 발생하게 됩니다. 배터리가 손상되거나 또는 과도하게 가열되면 폭발할 수 있으며 이는 오염, 화상, 산화 또는 환경 오염의 원인이 될 수 있습니다. 부주의한 폐기처리로 인해 사용 권한이 없는 사람에 의해 장치가 부적절하게 사용될 수 있으며, 사용자와 제 3자에게 중상을 입히고 환경을 오염시킬 수 있습니다.
- ▶ 고장난 배터리는 즉시 폐기하십시오. 고장난 배터리에 어린이 손이 닿지 않도록 하십시오. 배터리를 분해하거나 소각하지 마십시오.
- ▶ 국가 규정을 준수하여 배터리를 폐기하거나 노후된 배터리를 Hilti로 보내십시오.

 Hilti 기기는 대부분 재사용이 가능한 소재로 제작되었습니다. 재활용을 위해 개별 부품을 분리하여 주십시오. Hilti는 대부분의 국가에서 재활용을 위해 노후기기를 수거해 갑니다. Hilti 고객 서비스센터 또는 판매 상담자에게 문의하십시오.

수명이 다 된 기기는 전기/전자-노후기계에 대한 EU 규정에 따라 그리고 각 국가의 법규에 명시된 방식에 따라 반드시 별도로 수거하여 친환경적으로 재활용되도록 하여야 합니다.



- ▶ 전기/전자 공구를 일반 가정의 쓰레기처럼 폐기해서는 안 됩니다.

9 RoHS (유해물질 사용 제한 지침)

아래 링크에서 유해물질에 관한 도표를 확인할 수 있습니다.
qr.hilti.com/2015761 (C 4/36 90) 및 qr.hilti.com/2028875 (C 4/36 350).
RoHS 도표로 이어지는 링크는 본 문서 끝에 QR 코드 형식으로 제시되어 있습니다.

10 제조회사 보증

- ▶ 보증 조건에 관한 질문사항은 Hilti 파트너 지사에 문의하십시오.

1 文档信息

1.1 关于该文档

- 首次操作或使用前，请先阅读本文档。这是安全、无故障地操作和使用产品的前提条件。
- 请遵守本文档中以及产品上的安全说明和警告。
- 请务必将本操作说明与本产品保存在一起，确保将操作说明随产品一起交给他人。

1.2 所用标志的说明

1.2.1 警告

警告是为了提醒您在处理或使用此产品时会发生的危险。以下信号词与符号结合使用：



危险！用于让人们能够注意到会导致严重身体伤害或致命的迫近危险。



警告！用于提醒人们注意可能导致严重或致命人身伤害的潜在危险。



小心！用于让人们能够注意到可能会导致较小小人身伤害、设备损坏或其它财产损失的潜在危险情形。

1.2.2 文档中的符号

本文档中使用下列符号：



请在使用之前阅读操作说明



使用说明和其他有用信息

1.2.3 图示中的符号

图示中使用了下列符号：



这些编号指本操作说明开始处的相应图示。

3

图示中的编号反映操作顺序，可能与文本中描述的步骤不同。



概览图示中使用了项目参考号，该参考号指的是产品概览部分中使用的编号。



这些字符旨在提醒您特别注意操作本产品时的某些要点。

1.3 取决于产品的符号

1.3.1 产品上的符号

使用下列符号：



仅供室内使用



双重绝缘

1.4 产品信息

Hilti 产品仅供用于专业用途，并且只能由经过授权和培训的人员操作、维护和保养。该人员必须了解可能遇到的任何特殊危险。不按照既定用途使用或由未经培训的人员不正确地使用本产品及其辅助设备可能会带来危险。

型号名称和序列号印在铭牌上。

- ▶ 在下表中填写序列号。在联系 Hilti 维修中心或当地 Hilti 机构询问产品时，将要求您提供产品的详细信息。

产品信息

充电器	C4/36-90
分代号	01
序列号	

1.5 符合性声明

按照我们单方面的责任，我们声明本产品符合下列适用指令和标准：一致性声明副本位于本文档结尾处。

技术文档的存档和存放位置为：

Hilti Entwicklungsgesellschaft mbH | Tool Certification | Hiltistrasse 6 | 86916 Kaufering, Germany

2 安全

2.1 一般电动工具安全警告

⚠ -警告

请阅读所有安全警告和操作说明。不遵守安全警告和操作说明可能会导致电击、火灾和/或严重人身伤害。

请保存所有安全警告和操作说明，以供将来参考。

工作区域安全

- ▶ 保持工作区域清洁和良好照明。杂乱和黑暗的区域容易导致事故。
- ▶ 不要在爆炸性环境中操作电动工具，例如有易燃液体、气体或灰尘。电动工具会产生可以点燃这些灰尘或烟雾的火花。
- ▶ 在操作电动工具时，要令儿童和旁观者远离工作现场。万一分心，可能会使您失去对电动工具的控制。

电气安全

- ▶ 电动工具(设备)插头必须匹配电源插座。切勿以任何方式改动插头。对于接地的电动工具(设备)，不要使用任何适配器插头。使用未经改动的插头和匹配的电源插座可以大大减少电击危险。
- ▶ 避免人体接触接地表面，如管道、散热片和冰箱。如果您的身体接地，则会增加电击危险。
- ▶ 不要将电动工具暴露在雨水或潮湿环境中。电动工具进水将会增加电击危险。
- ▶ 不要滥用电缆。切勿使用电缆运送、拉动或拔出电动工具。保持电缆远离高温、油、锋利边缘或运动部件。电缆损坏或缠绕会增加电击危险。

- ▶ 当在户外操作电动工具时，应使用经认可适合户外操作的加长电缆。使用适合户外使用的电缆可减少电击危险。
- ▶ 如果在潮湿环境下操作电动工具是不可避免的，应使用剩余电流动作保护装置 (RCD)。使用 RCD 可减少电击危险。

人身安全

- ▶ 保持警觉，注意您正在进行的工作，并在操作电动工具的过程中，应利用自己的判断能力。当您疲劳或受到药物、酒精或医疗影响时，请不要使用电动工具。当操作电动工具时，瞬间的分心都可能导致严重的人身伤害。
- ▶ 使用个人防护装备。一定要戴上护目装置。防尘罩、防滑安全鞋、安全帽或用于适当情况下的听觉防护装置等防护装备可减少人身伤害。
- ▶ 防止电动工具意外启动。在连接电源、拿取或运送工具前，确保开关处于关闭位置。将手指放在开关上搬运电动工具或在开关处于“打开”位置时接通电源，都可能会导致事故发生。
- ▶ 在打开电动工具之前，必须拿掉任何调整键或扳手。让扳手或调整键留在电动工具的旋转部件上可能会导致人身伤害。
- ▶ 不要操之过急。应时刻保持正确的站姿和平衡。这在意外情况下能够更好地控制电动工具。
- ▶ 应正确穿着。不要穿着松垮的衣服或佩戴首饰。让头发、衣服和手套远离运动部件。松垮的衣服、首饰或长发会卡在运动部件中。
- ▶ 如果提供有用于连接除尘和集尘设施的装置，应确保将它们连接好并正确使用。使用除尘装置可以减少与灰尘相关的危险。

电动工具的使用和维护

- ▶ 不要强制使用电动工具。针对您的应用场合使用正确的电动工具。正确的电动工具在其额定设计值范围内将能够更好地和更安全地工作。
- ▶ 如果通过开关不能使其打开和关闭，则请不要使用电动工具。任何不能通过开关进行控制的电动工具都是危险的，必须对其进行修理。
- ▶ 进行任何调节、更换配件或存放电动工具之前，先将电动工具上插头与电源断开。此预防性安全措施可减少意外启动电动工具的危险。
- ▶ 将不用的电动工具存放在儿童拿不到的地方，并且不要让不熟悉电动工具或其操作说明的人员操作电动工具。未经培训的用户操作电动工具是危险的。
- ▶ 维护电动工具。检查是否存在运动部件失调或卡滞、部件断裂和任何其他影响电动工具操作的情况。如果存在损坏，则在使用之前应修理电动工具。许多事故都是由于电动工具维护不良造成的。
- ▶ 保持切削工具锋利和清洁。带锋利切削刃的切削工具如果维护得当，很少会发生卡滞且更容易控制。
- ▶ 按照使用说明书，考虑作业条件和进行的作业来使用电动工具、附件和工具的刀头等。将电动工具用于指定用途以外的场合会导致危险。

2.2 电池充电器的使用和维护

- ▶ 为了避免造成伤害，只能使用批准用于 Hilti 锂离子电池的充电器为其充电。
- ▶ 使用充电器的地点应清洁、凉爽且不会结霜。

- ▶ 在运行过程中，充电器必须能够散热。因此，一定不能堵塞通风孔。因此，应总是从工具箱中取出充电器。不要在一个封闭的容器中使用充电器。
- ▶ 注意小心维护设备。检查并确保没有导致设备无法正常工作的部件断裂或损坏。若部件损坏，则在使用设备前修理部件。
- ▶ 按照操作说明和特定类型专有的方式使用充电器和相应的电池。将充电器用于指定用途以外的场合可能会导致危险情形。
- ▶ 电池充电时只能使用制造商指定的充电器。适合某种类型电池的充电器如果被用于为另一类型电池充电，则可能会带来火灾危险。
- ▶ 当不使用时，让电池和充电器远离回形针、硬币、钥匙、钉子、螺钉或其它会在电池接线端或充电器触点上导致短路的小金属物件。电池端子或充电触点之间的短路可能导致人身伤害（烧伤）和火灾。
- ▶ 如果持续滥用电池，则可能会造成液体从电池中喷射出来。注意避免接触该液体。如果意外接触到液体，应用水冲洗。如果液体接触眼睛，也请就医。接触到从电池中泄漏出来的液体会导致疼痛或灼伤。
- ▶ **确保电池没有受到机械损坏。**
- ▶ 对于已损坏的电池（例如出现裂纹、部件断裂、触点弯曲或压入和/或拉出的电池），请不要充电或继续使用。

2.3 小心处理和使用电池

- ▶ 遵守适用于锂离子电池的运输、存放和使用的专用指南。
- ▶ 不要将电池暴露在高温、直射阳光或明火环境下。
- ▶ 请勿分解、挤压或烧毁电池，不要让它们暴露在高于 80 °C 的高温下。
- ▶ 不得试图充电或继续使用损坏的电池。
- ▶ 如果电池发热烫手，则可能有故障。在这种情况下，将电动工具放在不易燃的地方，远离易燃材料，对其进行观察并使其冷却。在电池冷却后，联系 Hilti 服务部门。

3 说明

3.1 产品概述 1

- | | |
|-------------------------|------------------|
| ① 带附加功能的释放按钮（充电状态显示屏启动） | ③ 电池充电状态 LED 指示灯 |
| ② 电池 | ④ LED 指示灯 |
| | ⑤ 电池接口 |

3.2 预期用途

所述产品为 Hilti 锂离子电池充电器，额定电压为 7.2 至 36 V。其设计用于连接至提供 100 至 240 V 交流电压（交流电）的电源插座（取决于国别版本）。C4-36-DC 充电器可连接到机动车辆的 12 V 或 24 V 直流电压电源插座。本文档末尾可找到批准用于该产品的电池列表。

3.3 指示灯

3.3.1 充电器和电池显示的信息 2

显示屏	电池上	充电器上
LED 常亮。	指示充电状态。	充电器已连接并可投入使用。
闪烁。	正在进行充电。	电池过热或过冷。
LED 不亮。	充电器上的绿色 LED 常亮，电池上的 LED 不亮：充电器故障。	充电器故障。

3.3.2 锂离子电池充电状态显示屏 2

状态	含义
4 个 LED 亮起。	• 充电状态：100 %
3 个 LED 亮起，1 个 LED 闪烁。	• 充电状态：75% 至 100%
2 个 LED 亮起，1 个 LED 闪烁。	• 充电状态：50% 至 75%
1 个 LED 亮起，1 个 LED 闪烁。	• 充电状态：25% 至 50%
1 个 LED 闪烁。	• 充电状态：< 25%

3.4 供货提供的部件

充电器，操作说明。

经认证可配合本产品使用的其它系统产品，可以通过您当地的 **Hilti Store** 购买或通过以下网址订购：www.hilti.group | 美国：www.hilti.com

4 技术数据

		C 4/36-90	C 4/36-350	C 4/36-DC
重量		0.6 kg	1.1 kg	0.6 kg
输出电压		7.2 V ... 36 V	7.2 V ... 36 V	7.2 V ... 36 V
输出功率	230 V	90 W	365 W	•/•
	12 V	•/•	•/•	60 W
	24 V	•/•	•/•	60 W

5 操作

5.1 接通 C 4/36-90 和 C 4/36-350 充电器

C 4/36-90
C 4/36-350

- ▶ 将电源线插头插入电源插座。
 - ◀ 充电器上的绿色 LED 亮起。

5.2 接通 C 4/36-DC 充电器

C 4/36-DC



注意

当使用 C 4/36-DC 充电器为 Hilti 电池充电时，机动车辆的起动机电池可能放电乃至无法发挥其用途。

根据车辆电气系统的配置，充电器立即接收电力或仅在点火打开后接收。

- ▶ 将电源线插头插入车载点烟器插座。
 - ◀ 当输入电压正确时，充电器上的绿色 LED 常亮。

5.3 插入电池并进行充电



注意

即使长时间没有从充电器上断开电池，电池也不会损坏。在这种情况下，充电器必须处于工作状态（充电器上的绿色 LED 必须亮起）。如果电池充满电，电池充电状态 LED 会在一段时间后熄灭，随后不能重新亮起以指示充电状态。出于安全原因，建议在完成充电循环后，应从充电器上拔下电池。

锂离子电池可以在任何时候使用，即使只充了部分电量。充电进度通过 LED 加以指示。

1. 插入电池之前，检查并确保触点清洁且没有油脂。
2. 将电池推入所提供的接口。
3. 检查并确保电池接口与充电器接口相互匹配（键入配合）。
 - ◀ 将电池插入充电器后充电将自动开始。

5.4 拆下电池

1. 按下锁扣释放电池。
2. 将电池从充电器拔出。

6 故障排除

故障	可能原因	解决方案
电池上的 LED 未亮起，电池处于充电器中。	电池可能有故障。	▶ 从充电器上取下电池。如果在充电状态指示灯启动之后电池上的 LED 没有亮起，则说明电池有故障。由 Hilti 服务部门检查电池。
充电器上的 LED 闪烁。	电池过热或过冷：电池未充电。	▶ 电池达到所需的温度后，充电器立即自动切换至充电模式。
充电器上的 LED 未亮起。	充电器故障。	▶ 拔下充电器，然后再插回。若 LED 仍未亮起，请将充电器送回 Hilti 维修中心。

7 维护和保养



-警告-

电击危险！ 在电源线连接至电源插座时执行维护和保养，会出现严重的人身伤害风险，包括烧伤。

- ▶ 执行所有维护和保养任务之前，请务必拔下电源线。

保养

- 小心地清除工具上的顽固污渍。
- 使用干燥的刷子小心清洁通风孔。
- 请仅使用略湿的布清洁壳体。不要使用含硅清洁剂，否则可能腐蚀塑料件。

维护



-警告-

电击危险！ 电气部件的不当维修会造成包括灼伤在内的严重人身伤害。

- ▶ 工具或设备的电气系统只能由受过培训的电气专业人员进行维修。

- 定期检查所有可见部件和控制器是否出现损坏迹象，确保其全部正常工作。
- 如果发现损坏迹象或如果有部件发生故障，不要操作电动工具。如果损坏，立即将产品交由 Hilti 维修中心修复。
- 清洁和维护之后，将所有护板或保护装置装回原位，检查并确认其正常工作。

8 废弃处置

-警告-

人身伤害的危险。处置不当带来的危险。

- ▶ 不正确地废弃处置设备可能会产生以下后果：塑料部件燃烧会产生危害健康的有毒烟雾。电池如果损坏或暴露在极高的温度下，可能会发生爆炸，从而导致中毒、烧伤、酸蚀或环境污染。如果废弃处置疏忽，则可能会造成设备的未授权或不正确的继续使用，从而导致严重的人身伤害、第三方伤害和环境污染。
- ▶ 有故障的电池应立即废弃处置。不要让儿童接触到它们。不要对电池进行分解或焚烧。
- ▶ 应按照国家规定废弃处置使用寿命终止的电池，或将其送回至 Hilti。

 大部分用于 Hilti 工具和设备生产的材料是可回收利用的。在可以回收之前，必须正确分离材料。在很多国家，您的旧工具、机器或设备可送至 Hilti 进行回收。敬请联系 Hilti 服务部门或您的喜利得公司代表获得更多信息。按照欧洲指令有关废弃电子和电气设备的规定及其国家法律的相关规定，达到使用寿命期限的电动工具或设备必须分类收集并回收至环境兼容性回收站。



- ▶ 不要将电子和电气设备与家用垃圾一起处理！

9 RoHS (有害物质限制)

单击链接跳转到有害物质表：qr.hilti.com/2015761 (C 4/36 90) 和 qr.hilti.com/2028875 (C 4/36 350)。

文档末尾以二维码形式提供指向 RoHS 表的链接。

10 制造商保修

- ▶ 如果您有保修条件方面的问题，请联系您当地的 Hilti 公司代表。

1 文件相關資訊

1.1 關於此文件

- 初次操作或使用前，請先詳讀此文件。本文件包含安全前提、疑難排解處理和產品使用。
- 請遵守本文件中與產品上的安全說明和警告。
- 操作說明應與產品一起保管，產品交予他人時必須連同操作說明一起轉交。

1.2 已使用的符號解釋

1.2.1 警告

警告使用本產品的人員可能發生之危險。下列標示和符號會搭配使用：



危險！此標語警示會發生對人造成嚴重傷害甚至致命的危險情形。



警告！此標語警示可能會發生造成人員受傷或死亡之危險。



小心！此標語警示可能會發生造成人員受傷，或造成設備及其他財產損壞之危險狀況。

1.2.2 文件中的符號

本文件中採用以下符號：



使用前請閱讀操作手冊



使用操作說明與其他資訊

1.2.3 圖解中的符號

圖解中採用了以下符號：



號碼對應操作說明的開始處的圖解。

3

編號代表圖解中的操作步驟順序，可能與內文中的步驟有所不同。



項目參考編號用於總覽圖解，並請參閱產品總覽章節中使用的編號。



這些特色是為了讓您在操作本產品時可以注意某些重點。

1.3 產品專屬符號

1.3.1 產品上的符號

本文件採用以下列符號：



僅限室內使用



雙重絕緣

1.4 產品資訊

Hilti 產品係供專業人士使用。僅能由經過授權與訓練的人員進行操作、維護及保養。務必將可能發生的特定危險告知該人員。若因未經訓練人員操作錯

誤或未依照其原本的用途操作，則本產品和它的輔助工具設備有可能會發生危險。

類型名稱和序號都標註於額定銘牌上。

- ▶ 在下方表格中填入序號。與Hilti維修中心或當地Hilti機關聯絡查詢產品相關事宜時，我們需要您提供產品詳細資訊。

產品資訊

充電器	C4/36-90
產品代別	01
序號	

1.5 符合聲明

基於我們唯一的責任，本公司在此聲明本產品符合適用的指示或標準。本文件結尾處有符合聲明之副本。

技術文件已歸檔並存放在：

Hilti Entwicklungsgesellschaft mbH | Tool Certification | Hiltistrasse 6 | 86916 Kaufering, Germany

2 安全性

2.1 一般電動機具安全警告

▲ 警告

請詳閱所有的安全警示及說明。未能遵守以下警示及說明可能會造成電擊事故、火災和 / 或嚴重的傷害。

妥善保存所有警示及說明，以供將來參考。

工作區域安全

- ▶ 請保持工作區的清潔與採光充足。雜亂而昏暗的工作區會導致意外發生。
- ▶ 勿在容易發生爆炸的環境中使用機具，例如有可燃性液體、瓦斯或粉塵存在的環境。機具產生的火花可能會引燃塵埃或煙霧。
- ▶ 操作機具時，請與兒童及旁人保持距離。注意力不集中時容易發生失控的情形。

電力安全

- ▶ 機具插頭與插座須能互相搭配。勿以任何方式改裝插頭。勿將任何變壓器插頭和與地面接觸（接地）的電動機具搭配使用。未經改裝的插頭以及能互相搭配的插座可減少發生電擊的危險。
- ▶ 避免讓身體碰觸到如管線、散熱器、爐灶與冰箱等與土地或地表接觸之物品。如果您的身體接觸到地表或地面，將增加電擊的危險。
- ▶ 請勿將機具曝露在下雨或潮濕的環境中。若水氣進入機具中將增加觸電的危險。
- ▶ 勿濫用電纜線。勿以電纜線吊掛、拖拉機具或拔下機具插頭。電纜線應避開熱氣、油、銳利的邊緣或移動性零件。電纜線損壞或纏繞會增加發生電擊事故的危險。
- ▶ 於室外操作機具時，須使用適用於戶外的延長線。使用適合戶外使用的延長線可降低觸電的風險。

- ▶ 如果無法避免在潮濕的地點操作機具，請使用漏電斷路器（RCD）保護電源供應器。使用漏電斷路器（RCD）可降低電擊的風險。

人員安全

- ▶ 操作機具時，請提高警覺，注意進行中的工作並善用常識。感到疲勞或受到藥物、酒精或治療的影響時勿使用機具。操作機具時稍不留神就可能造成嚴重的人員傷亡。
- ▶ 佩戴個人防護裝備。請隨時穿戴護目鏡。適當使用防塵面罩、防滑鞋、安全帽及耳罩等安全防護配備可減少人員的傷害。
- ▶ 避免不經意的啟動。在接上電源、抬起或攜帶機具之前，務必確認開關處於關閉的位置。攜帶機具時，如果把手指放在開關上，或在開關開啟時，將機具插上插頭容易發生意外。
- ▶ 啟動機具前，應將所有調整鑰匙或扳手移開。將扳手或鑰匙留在機具的旋轉零件中可能會造成人員傷害。
- ▶ 勿將手伸出過遠。隨時站穩並維持平衡。這可讓您在意外情況發生時，對機具有較好的控制。
- ▶ 穿著適當服裝。請勿穿寬鬆的衣服或配戴珠寶。頭髮、衣服與手套應遠離移動性零件。移動性零件可能會夾到寬鬆的衣服、珠寶或長髮。
- ▶ 如果機具可連接吸塵裝置與集塵設備，請連接並適當使用這些設備。使用集塵裝置可降低與粉塵有關的危險。

機具使用與保養

- ▶ 不可強制使用機具。依據用途使用正確的機具。根據設計的速率使用機具可更快速安全地完成工作。
- ▶ 若開關無法啟動或關閉機具時，請勿使用機具。任何無法以開關控制的機具都很危險且需要維修。
- ▶ 在進行任何調整、更換配件、或貯放電動機具前，請先將插頭拔離插座與機具。此預防安全措施可降低機具意外啟動的風險。
- ▶ 將閒置的機具貯放在兒童拿不到的地方，勿讓不熟悉或未詳閱本說明的人員操作本機具。未經訓練的使用者使用本機具時，容易造成危險。
- ▶ 維護機具。請檢查移動性零件有無偏移或黏合的情形、零件有無破損，以及任何會影響機具運轉的狀況。如果機具受損，請先維修後再使用。很多意外便是由維護不當的機具造成的。
- ▶ 保持切割機具的銳利與清潔。具銳利切割邊緣的切割機具如果得到適當的維護，便較不會發生黏合的現象，且較容易控制。
- ▶ 遵守本指示說明使用機具、配件和工具組等，並考量工作條件與待進行的工作。將機具用在原目的外之用途可能會造成危險。

2.2 電池充電器的使用與保養

- ▶ 為避免受傷，本充電器僅可為經認可用於本充電器的Hilti鋰電池進行充電。
- ▶ 使用充電器的地點必須整潔涼爽，且不會結霜。
- ▶ 充電器在操作時必須能夠散熱。因此，必須維持通風口的暢通。請將充電器由工具箱卸下。請勿在封閉容器中操作充電器。
- ▶ 請小心維護設備。請檢查零件，確定上面沒有使設備無法正確運作的破裂或損傷。如果零件受損，請先修理零件後再使用設備。

- ▶ 請依據本說明使用充電器及其型號所指定搭配的電池。將充電器用於指定用途之外會造成危險。
- ▶ 僅使用原廠指定的充電器進行電池的充電。將適合特定類型電池的充電器使用在其他電池時，會有引發火災的危險。
- ▶ 電池及充電器不使用的時候，請遠離紙夾、錢幣、鑰匙、釘子、螺絲，或其它會在電池正負極或充電接觸點造成短路的小型金屬物件。電池正負極或充電接觸點短路或可能造成燒傷或起火的危險。
- ▶ 若使用不當，可能會有液體由電池流出。請避免接觸該液體。若不慎接觸，請以清水沖洗。如果不小心讓液體接觸到眼睛，請立即尋求就醫治療。從電池中滲出的液體，可能會導致過敏或燙傷。
- ▶ 確認電池未受到機械性損害。
- ▶ 請勿充電或繼續使用受損電池（意即有龜裂、破損、彎曲或接觸點凹陷及 / 或突起）。

2.3 小心處理和使用電池

- ▶ 遵守適用於鋰電池之運送、存放與使用的特別指南。
- ▶ 請勿讓電池暴露在高溫下、讓陽光直接照射或接觸火焰。
- ▶ 請勿拆開、擠壓或焚燒電池，且不可將電池置放在溫度超過80 °C的環境中。
- ▶ 電池若已受損，請勿試著充電或繼續使用。
- ▶ 若電池溫度過高無法觸摸，表示電池可能已經毀損。此時，請將機具置於可隨時觀察並靜置冷卻的非易燃位置，同時遠離易燃物質。請在電池冷卻後聯絡Hilti維修中心。

3 說明

3.1 產品總覽 1

- | | |
|------------------------|----------------|
| ① 帶有其他功能的拆卸鈕（充電狀態顯示啟動） | ③ 電池充電狀態LED指示燈 |
| ② 電池 | ④ LED指示燈 |
| | ⑤ 電池接合面 |

3.2 用途

本文所述產品為電池充電器，適用於額定電壓為7.2至36伏特的Hilti鋰電池。專為連接電壓為100至240伏特的交流電插座（特定國家版本可能會有所差異）。

C4-36-DC充電器可連接至機動車輛的12伏特或24伏特直流電源插座中。在本文件的最後列出經認可適用於本產品的電池清單。

3.3 指示燈

3.3.1 充電器和電池的顯示訊息 2

顯示幕	電池上	充電器上
LED持續亮起。	充電狀態指示。	充電器已連接且可以使用。

閃爍。	正在充電。	該電池過熱或過冷。
LED未亮起。	充電器上的綠色LED持續亮著，電池上的LED未亮起：電池故障。	充電器故障。

3.3.2 鋰電池充電狀態顯示幕 2

狀態	意義
4個LED亮起。	• 充電狀態：100 %
3個LED亮起，1個LED閃爍。	• 充電狀態：75 %至100 %
2個LED亮起，1個LED閃爍。	• 充電狀態：50 %至75 %
1個LED亮起，1個LED閃爍。	• 充電狀態：25 %至50 %
1個LED閃爍。	• 充電狀態：< 25 %

3.4 配備及數量

充電器、操作說明。

關於本產品，您可於當地Hilti Store或網站查詢其他經過認證可搭配使用的系統產品：www.hilti.group | 美國：www.hilti.com

4 技術資料

		C 4/36-90	C 4/36-350	C 4/36-DC
重量		0.6 kg	1.1 kg	0.6 kg
輸出電壓		7.2 V ... 36 V	7.2 V ... 36 V	7.2 V ... 36 V
輸出電源	230V	90 W	365 W	•/•
	12V	•/•	•/•	60 W
	24V	•/•	•/•	60 W

5 操作

5.1 啟動C 4/36-90與C 4/36-350充電器

C 4/36-90

C 4/36-350

- ▶ 將電源線插頭插入插座。
 - ◁ 充電器上的綠色LED亮起。

5.2 啟動C 4/36-DC充電器

C 4/36-DC

i 注意

使用C 4/36-DC充電器進行Hilti電池的充電時，機動車輛的電瓶可能會持續放電，進而導致無法為車輛本身用途供電

依據汽車電力系統配置的不同，充電器可能會立即開始充電，也可能在車輛點火啟動後才開始充電。

- ▶ 將電源線插入車輛上的點煙器插座。
 - ◁ 輸入電壓的正確時，充電器上的綠色LED會持續亮起。

5.3 插入電池並進行充電 **3**

i 注意

讓電池充電很長一段時間也不會損害到電池。這個時候充電器必須為運作狀態（充電器上綠色的LED指示燈必須亮著）。縱使電池已完全充電，電池充電狀態LED指示燈也會在不久之後熄滅，之後將無法重新啟動LED指示燈以顯示充電狀態。基於安全上的理由，我們建議在充電週期完成後，將電池自充電器移除。

鋰電池即使只有部分充電，也隨時可以使用。LED燈會顯示充電進度。

1. 安裝電池前，請檢查接觸點是否清潔且無潤滑劑。
2. 將電池插入提供的介面中。
3. 請檢查電池與充電器接合面是否吻合（鍵齒相符）。
 - ◁ 將電池安裝置入充電器後會自動開始充電。

5.4 卸下電池 **4**

1. 按住扣鉤以鬆開電池。
2. 從充電器中將電池取出。

6 故障排除

故障	可能原因	解決方法
電池上的LED不亮，電池位於充電器中。	電池可能故障。	▶ 請將電池自充電器卸下。如果充電狀態指示燈啟動後，電池上沒有任何LED亮起來，表示電池有故障。將電池交由Hilti維修中心檢查。
充電器上的LED閃爍。	電池溫度過熱或過冷：電池不會充電。	▶ 充電器會在電池達到必要的溫度時自動切換成充電模式。

故障	可能原因	解決方法
充電器上的LED不亮。	充電器故障。	▶ 拔除設備插頭然後重新插回。如果LED仍舊不亮，請將充電器送回Hilti維修中心。

7 維護及保養

- 警告**
電擊的風險！ 當電源線連接在插座上時進行維護及保養，將可能發生包括灼傷的重傷。
- ▶ 進行維護及保養前，請務必拔下電源線。

注意

- 仔細清除機具的頑強灰塵。
- 請使用乾燥的刷子小心清潔通風口。
- 僅能使用微濕軟布清潔外殼。勿使用含硅樹脂的清潔或亮光劑，因為可能會造成塑膠零件損壞。

維護

- 警告**
電擊的風險！ 損壞的電子零件會造成嚴重的人員傷害及灼傷。
- ▶ 機具或設備電力部分的維修僅可交由訓練過的電力專員處理。
- 定期檢查外部零件和控制元件有無損壞跡象，並確認它們運作正常。
 - 如果有損壞跡象或任何零件功能故障，請不要操作機具。請將受損產品立刻交付Hilti維修中心進行維修。
 - 清潔及保養後，重新裝上所有防護套或保護裝置並檢查功能是否正常。

8 廢棄設備處置

- 警告**
有受傷的危險！ 不當處置廢棄設備會產生危險。
- ▶ 不當處置廢棄設備會造成以下後果：塑膠部件若起火，將產生危害健康的有毒煙霧。電池如果受損或暴露在極高溫度下，可能會爆炸，進而造成毒性灼傷、酸性灼傷，或環境污染。如不謹慎處置廢棄設備，可能會導致該設備受到未經授權或不當使用。這可能會造成嚴重的人員傷害，或傷及他人並對環境造成污染。
 - ▶ 立即處置有瑕疵的電池。將電池放在兒童拿不到的地方。請勿拆解或焚燒電池。
 - ▶ 達到使用年限的電池應依照國家法規處置或送回Hilti。

 **Hilti** 機具或設備所採用的材料大部分均可回收再利用。材料在回收前必須正確地分類。在許多國家中，您可以將舊機具及設備送回**Hilti**進行回收。詳情請洽**Hilti**維修中心，或當地**Hilti**代理商。

依據歐盟指令關於電子及電器設備廢棄物的規範，以及國家相關施行法律規定，已達使用年限的電子設備必須分類收集，並交由環保回收機構處理。



▶ 請勿將電子設備與一般家用廢棄物一同回收！

9 RoHS (有害物質限制指令)

按一下本連結可前往危險物質表：qr.hilti.com/2026281 (C 4/36 90) 和qr.hilti.com/2028992 (C 4/36 350)。

您可在文件最後找到QR碼格式的RoHS表連結。

10 製造商保固

▶ 如果您對於保固條件有任何問題，請聯絡當地**Hilti**代理商。



C 4/36-90 (01)

C 4/36-350 (01)

C 4/36-DC (01)

2014/30/EU

2006/95/EG

2006/66/EU

2011/65/EU

Hilti Aktiengesellschaft

Feldkircherstraße 100

9494 Schaan | Liechtenstein

[2011]

[2011]

[2015]

EN ISO 12100

EN 60335-1

EN 60335-2-29

Paolo Luccini

Head of BA Quality and Process Management
BA Electric Tools & Accessories

Schaan, 03/2015

Tassilo Deinzer

Executive Vice President
BU Power Tools & Accessories

C 4/36-90



C 4/36-350



Taiwan 限用物質含有情況標示
C 4/36-90



qr.hilti.com/2026281

Taiwan 限用物質含有情況標示
C 4/36-350



qr.hilti.com/2028992



B12/2.6 (01)
CA-B12
B14/1.6 (01)
B14/3.3 (01)

B22/1.6 (01)
B22/2.6 (02)
B22/3.0 (01)
B22/3.3 (01)
B22/5.2 (01)

B18/2.6 (01)
B18/1.6 (01)
B18/3.3 (01)
B18/2.6 (02)
B18/5.2 (01)

B36/3.0 (01)
B36/3.9 (01)
B36/2.6 (01)
B36/5.2 (01)
B36/6.0 (01)

HILTI

Hilti Corporation

LI-9494 Schaan

Tel.: +423/234 21 11

Fax: +423/234 29 65

www.hilti.group

Hilti = registered trademark of Hilti Corp., Schaan

Printed: 15.11.2017 | Doc-Nr: PUB / 5069442 / 000 / 12



2024463

Pos. 8 | 20171011